

อะไหล่

อะไหล่	1926
การแยกประเภท	1926
อะไหล่	1927
สารหล่อลื่นกันหนัก	1941
การแยกประเภท	1942
อะไหล่สำหรับด้ามกลิ้ง	1942
อะไหล่สำหรับด้ามควาน	1948
อะไหล่สำหรับบอริงยูนิต	1951
อะไหล่สำหรับเฟสคัดเตอร์	1952
อะไหล่สำหรับเอ็นด์มิลล์เปลี่ยนเม็ด	1956
อะไหล่สำหรับสวานเปลี่ยนเม็ด	1960

การแยกประเภท

การแยกประเภทแคลมป์สกรู (เกลียวสกรูขวาแบบเมตริกซ์)

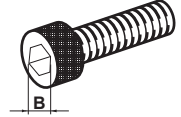

ขนาดรูกเหล็กเกลียว

เส้นผ่านศูนย์กลาง	พิทช์	ขนาด B			
		HBH	HFC	HSC	HS ^o
M2	0.4	—	—	1.5	0.9
M2.5	0.45	—	—	2	1.3
M3	0.5	2	2	2.5	1.5
M4	0.7	2.5	2.5	3	2
M5	0.8	3	3	4	2.5
M6	1	4	4	5	3
M8	1.25	5	5	6	4
M10	1.5	6	6	8	5

ตัวอย่าง	
สัญลักษณ์	L
05	5
10	10
20	20
30	30

ความยาว

ตัวอย่าง	
สัญลักษณ์	d
050	M5
060	M6

เส้นศก.สกรู

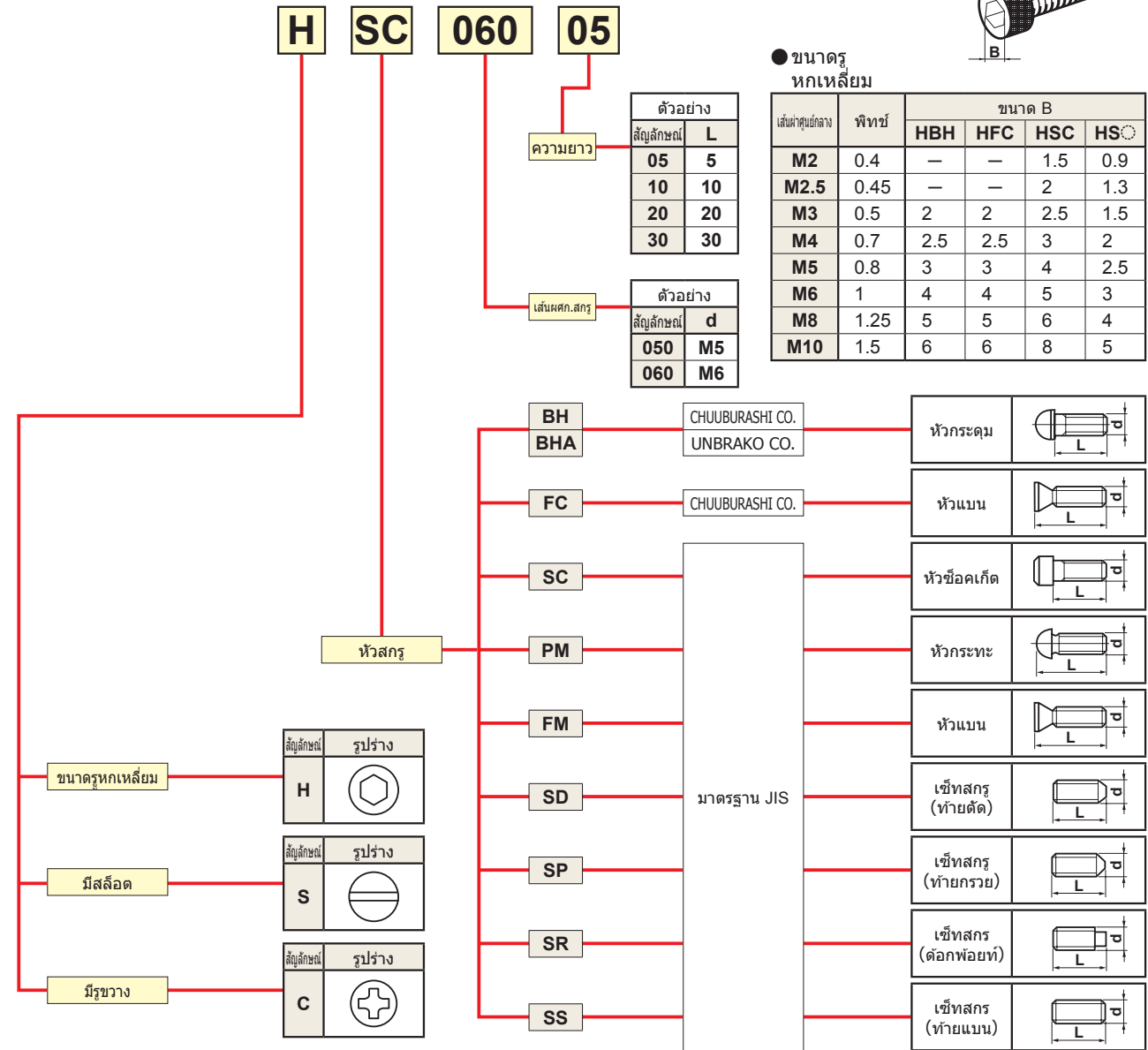

การแยกประเภทประแจ

HKY 15 R

สัญลักษณ์	ประแจ
HKY	ประแจหกเหลี่ยม
TKY	ประแจแบบทอริก
TIP	ประแจแบบทอริกพลัส

ประแจหกเหลี่ยม	
สัญลักษณ์	B
15	1.5
20	2
25	2.5
30	3
35	3.5
40	4
50	5
60	6

ประแจแบบทอริก		
สัญลักษณ์	B	ขนาด
06	1.7	T6
08	2.3	T8
10	2.7	T10
15	3.3	T15
20	3.8	T20
25	4.4	T25
27	5.0	T27
30	5.5	T30

ประแจแบบทอริกพลัส	
สัญลักษณ์	ขนาด
06	6IP
07	7IP
08	8IP
15	15IP

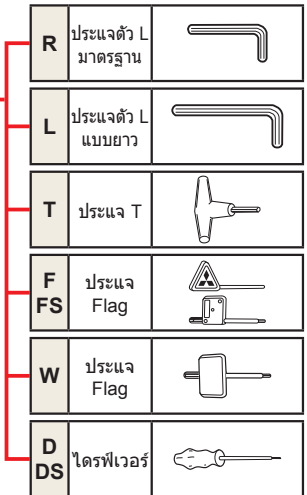

อะไหล่

แคลมป์สกรู

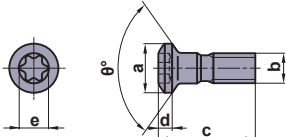
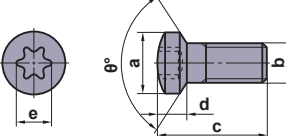
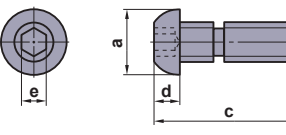
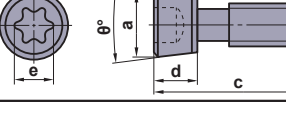
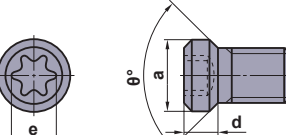
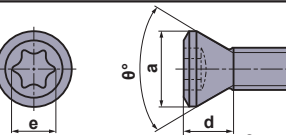
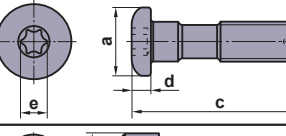
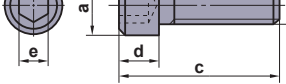
รูปทรง	รหัสสินค้า	ขนาด (มม.)					มม θ°	ขนาด ตัวขัน	แรงบิด (N·m)	ด้ามจับ
		a	b	c	d	e				
	AJS3010T10	5	M3×0.5	10	1.5	2.8	120	T10	2.5	ด้ามโปรไฟล์
	AJS4012T15	7	M4×0.7	12	2.2	3.4	120	T15	3.5	คัตเตอร์แบบ AJX
	AJS5014T25	8	M5×0.8	14	2.7	4.5	120	T25	7.5	
	BRS103	5	M3×0.5	9.9	2.9	3.4	120	T15	3.5	คัตเตอร์แบบ BRE
	BRS105	8	M5×0.8	13.8	3.8	4.5	120	T25	7.5	
	CS3(สำหรับใช้กับ C3)	7	M4×0.7	14.6	2.6	2.5	—	—	2.2	ด้ามคว้านแบบ F
	CS4(สำหรับใช้กับ C4)	9	M5×0.8	15.4	3.4	3	—	—	3.3	
	CS5(สำหรับใช้กับ C5)	10.5	M6×1	22	4	4	—	—	7.0	สกรูนี้รวมอยู่ในเซ็ทแคลมป์
	CAS51T	7.9	M5×0.8	19	5	4.5	10	T25	8.5	คัตเตอร์แบบ BF407
	CS200T	3.2	M2×0.4	5	1.6	1.8	90	T6	0.6	ด้าม AL
	CS250T	3.7	M2.5×0.45	6	1.8	2.4	90	T8	1.0	ด้ามคว้านแบบ F
	* CS250560T	3.9	M2.5×0.45	5.2	2.5	2.4	60	T8	1.0	ด้ามคว้านแบบ MMTI
	CS300590T	4.1	M3×0.5	5.5	2.1	2.4	90	T8	1.0	ด้ามคว้านแบบ SNT
	CS300790TS	4.7	M3×0.5	7	2.3	2.8	90	T10	2.0	ชุดเครื่องมืองานป่าด
	CS300890T	4.1	M3×0.5	8	2.1	2.4	90	T8	1.0	คัตเตอร์แบบ AHX640S
	* CS350760T	5.5	M3.5×0.6	7	4	3.4	60	T15	3.5	บอริงยูนิท
	CS350790T	4.8	M3.5×0.6	7	2.4	2.8	90	T10	2.5	ด้ามคว้านแบบ MI
	* CS350860T	5.5	M3.5×0.6	8.4	4	3.4	60	T15	3.5	
	CS350990T	4.8	M3.5×0.6	9	2.4	2.8	90	T10	2.5	
	CS400990T	6.0	M4×0.7	9	2.8	3.4	90	T15	3.5	
	CS401160T	5.7	M4×0.7	11	4.5	3.4	60	T15	3.5	
	CS401990T	6.0	M4×0.7	19	3.0	3.9	90	T20	3.5	
	CS451190T	6.3	M4.5×0.75	11	2.9	3.9	90	T20	5.0	
	* CS501160T	7.0	M5×0.8	11	3.6	3.9	60	T20	5.0	
	CS501290T	7.0	M5×0.8	11	3.5	4.5	90	T25	7.5	
* CS5015060T	7.2	M5×0.8	15	2.4	3.9	60	T20	5.0		
CS502190T	8.5	M5×0.8	21	4.0	5.1	90	T27	7.5		
CS6016060T	8.5	M6×1.0	16	4.5	4.5	60	T25	7.5		
	CSF401260T	7.2	M4×0.5	12	5.2	3.9	60	T20	5.0	คัตเตอร์แบบ PMR
	DC0520T	8.5	M5×0.8	22.5	2.5	3.4	—	T15	3.5	ด้ามแบบ DOUBLE CLAMP
	DC0621T	10.5	M6×1.0	25	4	3.9	—	T20	5.0	ดิมเบิล บาร์ แบบ ดิมเบิล แคลมป์ ด้ามเครื่องมือ HSK
	DKS4	5.6	M4×0.7	18	3.5	3	—	—	3.3	
	DKS5	7.6	M5×0.8	19	4.5	4	—	—	7.0	

แคลมป์สกรู

รูปทรง	รหัสสินค้า	ขนาด (มม.)					มุม θ°	ขนาด ตัวขัน	แรงบิด (N.m)	ด้ามจับ
		a	b	c	d	e				
	EGS06019	9	M6×1	22.5	3.5	3	—	—	3.3	ด้ามแบบ EG
	EGS08024	11	M8×1.25	28.5	4.5	4	—	—	7.0	
	FC400890T	5.6	M4×0.7	7.5	1.3	2.8	90	T10	2.5	ด้ามแบบ AL ด้ามคว้านแบบ AL ด้ามแบบ SMG
	GY05016S	8.7	M5×0.8	16	3.5	3.9	90	T20	5.0	ชุด GY
	GY06013M	12	M6×1.0	18	5	5.6	—	T30	6.0	ชุด GY
	HFF06015	10	M6×1	15	6	5	80	—	8.2	
	HS4L	5.4	M4×0.7	14	2.3	2.5	80	—	3.8	
	HS5S	6.8	M5×0.8	9	2.8	3	80	—	3.3	
	HS5L	6.8	M5×0.8	15	2.8	3	80	—	6.6	
	HSP05008C	M5×0.8	8	—	—	2.5	—	—	2.5	ด้ามแบบ MP ประเภทของหัวคว้าน D
	HY-A1	4.4	M3×0.5	7	2.1	2	82	—	1.5	บอริงยูนิท
HY-V1	5.5	M3×0.5	7	2.5	2	82	—	1.5		
HY2	5.5	M3×0.5	10	2.5	2	82	—	1.5		
HY3	7	M3.5×0.6	12	2.9	2	82	—	1.5		
HY4	9.3	M5×0.8	16	3.6	3	82	—	3.3		
	JSS6	6.9	M6×0.75	4.5	1.5	0.8	—	—	—	
	JSS7	8	M7×0.75	4.4	1.5	1	—	—	—	
	KS1	7	M4×0.7	14	5	—	—	—	—	คัตเตอร์แบบ V10000 คาร์ทริดจ์แบบ LL คาร์ทริดจ์แบบ BC คาร์ทริดจ์แบบ SS คาร์ทริดจ์แบบ SET/MG/DG ด้ามคว้านแบบ MI
	KS2	10	M6×1	18	7	—	—	—	—	
	KS3	8	M4×0.7	14	6.5	—	—	—	—	
	KS1S	7	M4×0.7	14	5	—	—	—	—	
	KS2S	10	M6×1	18	7	—	—	—	—	
	KS11	8	M5×0.8	19	3	3	—	—	3.3	
	KS12	10	M6×1	26	4	4	—	—	7.0	
	KS13	10	M6×1	30	4	4	—	—	7.0	
	KS14	13	M8×1.25	45	5	5	—	—	9.0	
	LLR1	M5×0.8	—	3.5	—	2.5	—	—	—	คาร์ทริดจ์แบบ LL
	LLR2	M6×1	—	5	—	3	—	—	—	

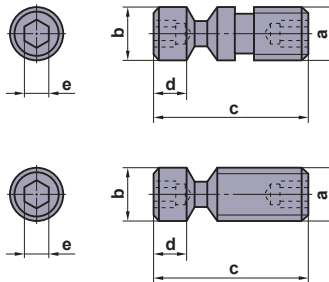
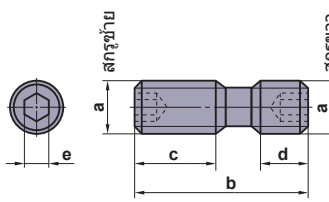
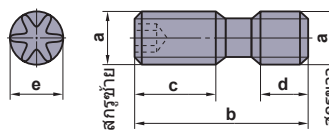
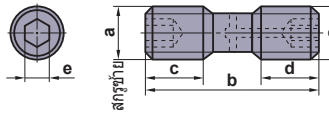
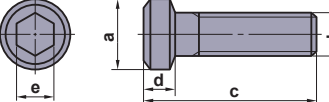
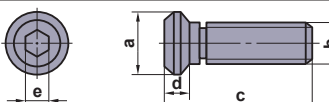
รูปทรง	รหัสสินค้า	ขนาด (มม.)					มุม θ°	ขนาด ตัวขัน	แรงบิด (N.m)	ด้ามจับ	
		a	b	c	d	e					
 <p>LLCS103, LLCS105 LLCS112, LLCS125 LLCS205</p> <p>สินค้าที่มีเครื่องหมาย "*" ไม่มีรูปหกเหลี่ยมที่ปลายเครื่องหมาย b</p> <p>สินค้าที่มีเครื่องหมาย "☆" ไม่มีรูปหกเหลี่ยมที่ปลายเครื่องหมาย a</p>	☆ LLCS103	M3×0.5	4	11	4.6	2	—	—	1.5	ด้ามแบบ LL	
	* LLCS105	M5×0.8	M5×0.8	10	1.5	2	—	—	1.5	ด้ามคว้านแบบ P	
	LLCS106	M6×1	6	16.5	3.5	2.5	—	—	2.2	ประเภทของหัวคว้าน D	
	* LLCS106S	M6×1	6	13.4	0.7	2.5	—	—	2.2	ด้ามเครื่องมือ HSK	
	LLCS108	M8×1.25	8	21	6.5	3	—	—	3.3	คัตเตอร์แบบ KSMG	
	* LLCS108S	M8×1.25	8	16.5	2	3	—	—	3.3	คาทริดจ์แบบ LL	
	LLCS110	M10×1.5	10	29	8	4	—	—	7.0	บอริงยูนิท	
	LLCS112	M12×1	11.9	36.2	9	5	—	—	8.0		
	LLCS125	M5×0.8	M5×0.8	12	2	2	—	—	1.5		
	LLCS205	M5×0.8	M5×0.8	16	4	2	—	—	1.5		
	LLCS206	M6×1	6	26	13	2.5	—	—	2.2		
	LLCS208	M8×1.25	8	24	6.5	3	—	—	3.3		
	LLCS306	M6×1	6	21	4	2.5	—	—	2.2		
	LLCS308	M8×1.25	8	42	27.5	3	—	—	3.3		
	LLCS310	M10×1	10	29	8	4	—	—	7.0		
	LLCS410	M10×1	10	30	6.6	4	—	—	7.0		
	LLCS508	M8×1	8	24	6.5	3	—	—	3.3		
	* LLCS508S	M8×1	8	20.5	3	3	—	—	3.3		
 <p>*สกรูขวาไม่มีรูปหกเหลี่ยม</p>	LS1	M6×1	22	8	8	3	—	—	5.0	ด้ามแบบ DOUBLE CLAMP (สำหรับการกลึงหยาบ)	
	LS2	M8×1	29	13	10	4	—	—	8.2		
	LS3	M8×1	32	13	13	4	—	—	8.2	ด้ามแบบ MC	
	* LS4	M6×1	15	8	4	3	—	—	5.0	ด้ามแบบ UG	
	* LS5	M6×1	18	8	5	3	—	—	5.0	ชุดเครื่องมืองานปลาต	
	* LS6	M8×1	24	13	5	4	—	—	8.2		
	* LS7	M8×1	27	13	8	4	—	—	8.2		
	* LS8	M6×0.75	18	7	7	3	—	—	5.0		
	* LS9	M6×0.75	22	8	8	3	—	—	5.0		
	* LS10	M7×0.75	16	6	6	4	—	—	7.8		
	* LS11	M8×1	16	6	6	4	—	—	7.8		
	* LS12	M8×1	24	7	7	4	—	—	7.8		
	* LS13	M8×1	34	12	12	4	—	—	7.8		
	* LS14	M7×0.75	24	10	10	4	—	—	7.8		
	* LS15	M7×0.75	18	6	8	4	—	—	7.8		
	* LS16	M7×0.75	23	11	8	4	—	—	7.8		
	* LS17	M8×1	42	17	11	4	—	—	7.8		
	* LS18	M7×0.75	14	6	4	4	—	—	7.8		
	* LS20	M10×1.5	26	9	9	5	—	—	9.0		
	* LS21	M10×1.5	32	12	12	5	—	—	9.0		
	LS24	M8×1.25	24	8.5	8.5	4	—	—	7.8		
	LS25	M8×1.0	28.5	12.0	10.5	4	—	—	7.8		
		LS10T	M7×0.75	14	6	5	4.5	—	T25	8.0	
		LS14T	M7×0.75	24	10	10	4.5	—	T25	8.0	
		LS15T	M7×0.75	18	7	7	4.5	—	T25	8.0	
LS19T		M6×0.75	11	4	4	3.4	—	T15	5.0		
LS10TS		M7×0.75	13	6	4	4.5	—	T25	8.5		
LS0622T		M6×0.75	22	8	8	3.4	—	T15	6.0		
	LS24H	M8×1.25	24	8.5	8.5	4	—	—	8.2	คัตเตอร์แบบ APX3000	
	MGS6	10	M6×1	26	4	5	—	—	9.0		
	MHT1	11	M8×1	18.5	3.5	4	—	—	8.7		



แคลมป์สกรู

รูปทรง	รหัสสินค้า	ขนาด (มม.)					มุม θ°	ขนาด ตัวขัน	แรงบิด (N·m)	ด้ามจับ
		a	b	c	d	e				
	NS251	3.6	M2.5×0.45	7	—	2.2	60	—	0.7	เครื่องมือขนาดเล็ก
	NS401	5.8	M4×0.7	6	—	3.6	60	—	3.5	
	NS402W	5.85	M4×0.7	10	—	2.2	60	—	0.7	เครื่องมือขนาดเล็ก
	NS403W	5.85	M4×0.7	12	—	2.2	60	—	0.7	
	NS404W	5.8	M4×0.7	10	—	2.2	90	—	0.7	
	NS501W	8	M5×0.8	16	—	2.5	120	—	2.2	เครื่องมือขนาดเล็ก
	NS502W	8	M5×0.8	20	—	2.5	120	—	2.2	
	RN-S4S	5.8	M4×0.5	8.4	2.5	3.4	61	T15	3.5	
	RN-S4M	5.8	M4×0.5	10	2.2	3.4	61	T15	3.5	
	RN-S4	5.8	M4×0.5	12.5	2.2	3.4	61	T15	3.5	
	RN-S5	8.1	M5×0.5	15.4	3.6	3.9	61	T20	5.0	
	RN-S6	9.5	M6×0.75	20.3	4.6	3.9	61	T20	5.0	
	RN-S7	11	M7×0.75	24.7	5.2	4.5	61	T25	7.5	
	RS3008T	4.3	M3×0.35	8.6	2	2.4	61	T8	1.5	คัตเตอร์แบบ SRF
	RS3510T	5	M3.5×0.35	10	2.3	2.8	61	T10	2.5	
	RS4015T	6	M4×0.5	14	2.7	3.4	61	T15	3.3	
	RS5020T	8.1	M5×0.5	16.4	3.6	3.9	61	T20	5.0	
	RS6025T	9.5	M6×0.75	21.5	4.2	4.5	61	T25	7.5	
	RS8030T	12	M8×0.75	25	5	5.6	61	T30	10.0	
	S1	3.5	M2×0.4	5.5	2.2	1.5	92	—	1.0	บอริงยูนิค
	S3	4.5	M3×0.5	7.7	2.4	2	92	—	1.5	
	S4	5.3	M4×0.7	8	1.8	2.5	62	—	2.2	
	S5	6.8	M5×0.8	9	2.4	3	62	—	3.3	
	SD32	12	M8×1.25	28	7.2	6	50	—	9.5	หัวเบอร์แบบ D
	SD40	12	M8×1.25	36	7.2	6	50	—	9.5	
	SD50	16	M10×1.5	46	8.2	8	50	—	1.0	
	SD63	16	M10×1.5	61	8.2	8	50	—	1.0	
	SETS51	6.8	M5×0.8	14.8	1.5	3.4	—	T15	3.5	ด้ามแบบ MMTE ด้ามคว้านแบบ MMTI ด้ามแบบ SET ด้ามคว้านแบบ SNT ด้ามเครื่องมือ HSK คาร์ทริดจ์แบบ SET
	SETS61	8	M6×1	20	1.8	3.9	—	T20	5.0	
	SLCS105	10	M5×0.8	25	6.3	4	90	—	7.0	ด้ามแบบ WP ด้ามคว้านแบบ M
	SLCS106	12	M6×1	32	6.2	4	90	—	7.0	
	SPS1	8.5	M5×0.8	16	4	4.5	70	T25	5.0	
	SRS5	6.7	M5×0.8	16	3.5	3.9	—	T20	5.0	คัตเตอร์แบบ SRE
	STS1	6.8	M3×0.5	7	2.2	2.8	90	T10	2.5	

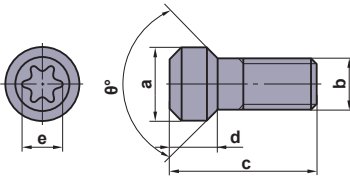
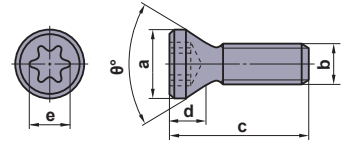
รูปทรง	รหัสสินค้า	ขนาด (มม.)					มุม θ°	ขนาด ตัวขึ้น	แรงบิด (N·m)	ด้ามจับ
		a	b	c	d	e				
	* TS16	2.5	M1.6×0.35	3.2	1.6	1.8	60	T6	0.6	ด้ามแบบ SP
	TS2	2.7	M2×0.4	4.6	1.4	1.8	60	T6	0.6	ด้ามโปรไฟล์
	* TS2A	2.7	M2×0.4	4.5	1.2	1.8	60	T6	0.5	เครื่องมือขนาดเล็ก
	TS2C	2.7	M2×0.4	3.8	1.4	1.8	60	T6	0.6	ดิมเบิลบาร์
	☆ TS2D	3.8	M2×0.4	5.3	1.9	1.8	82	T6	0.6	MICRO-DEX
	TS21	2.7	M2×0.4	3.4	1.4	1.8	60	T6	0.6	ด้ามคว้านแบบ F
	* TS22	3.0	M2.2×0.45	5	1.2	1.8	60	T6	0.6	ด้ามคว้านแบบ S
	* TS25	3.3	M2.5×0.45	5.5	1.7	2.4	60	T8	1.0	ชุด GY
	☆ TS25D	4.4	M2.5×0.45	6.2	2.2	2.4	82	T8	1.0	ด้ามคว้านแบบ MMTI
	* TS25H	3.6	M2.5×0.45	5.5	2	2.4	60	T8	1.7	ด้ามคว้านแบบ SNT
	TS202	2.7	M2×0.4	5.5	1.8	1.8	60	T6	0.6	ด้ามเครื่องมือ HSK
	TS253	3.3	M2.5×0.45	4.5	1.7	2.4	60	T8	1.0	ชุดเครื่องมืองานปาด
	TS254	3.3	M2.5×0.45	7	1.7	2.4	60	T8	1.0	ตัดเตอร์แบบ VFX5
	* TS255	3.5	M2.5×0.45	7.5	1.6	2.4	60	T8	1.0	ตัดเตอร์แบบ VFX6
	TS3	3.9	M3×0.5	6	2	2.4	60	T8	1.0	คาทริจแบบ SS
	TS3D	5.0	M3×0.5	6	2.3	2.8	82	T10	2.5	บอริงยูนิท
	* TS3SB	4.4	M3×0.5	8	2	2.4	80	T8	1.5	สว่าน TAF
	TS31D	4.8	M3×0.5	7.2	2.2	2.8	82	T10	2.5	
	* TS32	3.9	M3×0.5	7.5	2	2.4	60	T8	2.0	
	* TS33	3.9	M3×0.5	6.7	2	2.4	60	T8	1.5	
	TS35	4.8	M3.5×0.6	6.5	2.4	2.8	60	T10	2.5	
	* TS35D	5.3	M3.5×0.6	12	2.8	3.4	60	T15	3.5	
	TS35R	5.7	M3.5×0.6	10	2.1	3.4	—	T15	3.5	ตัดเตอร์แบบ AHX440
	TS351	4.8	M3.5×0.6	7.2	2.4	2.8	60	T10	2.5	ตัดเตอร์แบบ AHX475
	TS352	4.8	M3.5×0.6	10	3	2.8	60	T10	2.5	
	* TS4S	5.4	M4×0.7	7	2.4	3.4	80	T15	3.5	
	* TS4SL	5.4	M4×0.7	8	2.4	3.4	80	T15	4.0	
	* TS4SB	5.8	M4×0.7	9	2.7	3.4	80	T15	3.5	
	TS4SBL	5.8	M4×0.7	10.5	2.7	3.4	80	T15	3.5	
	TS4	5.4	M4×0.7	8	2.6	3.4	60	T15	3.5	
	TS4D	5.6	M4×0.7	7.7	2.5	3.4	82	T15	3.5	
	TS42	5.4	M4×0.7	6	2.6	3.4	60	T15	3.5	
	TS43	5.4	M4×0.7	10	2.6	3.4	60	T15	6.0	
TS44	5.4	M4×0.7	12	2.6	3.4	60	T15	3.5		
TS406	5.4	M4×0.7	15.5	2.6	3.4	60	T15	3.5		
TS407	5.4	M4×0.7	9	2.6	3.4	60	T15	3.5		
TS450	5.9	M4.5×0.75	13	3.6	3.9	60	T20	5.0		
* TS5S	6.8	M5×0.8	9	2.9	4.5	80	T25	7.5		
TS5SL	6.8	M5×0.8	12	2.9	4.5	80	T25	7.5		
TS5	6.8	M5×0.8	9	3.2	4.5	60	T25	7.5		
TS5L	6.8	M5×0.8	15	2.9	4.5	80	T25	7.5		
TS52	6.8	M5×0.8	8	3.2	4.5	60	T25	7.5		
TS53	6.8	M5×0.8	16	3.2	4.5	60	T25	7.5		
TS54	6.8	M5×0.8	12	3.2	4.5	60	T25	7.5		
TS55	6.8	M5×0.8	10.5	3.2	4.5	60	T25	7.5		
* TS6S	8.5	M6×1.0	13	4.4	5.6	60	T30	8.5		
* TS6	8.5	M6×1.0	16	4.4	5.6	60	T30	10.0		
	TPS20	2.7	M2×0.4	3.5	1.3	1.8	60	6IP	0.5	ตัดเตอร์แบบ ASX445
	TPS22	3.0	M2.2×0.45	4.7	1.6	2.1	60	7IP	0.5	ตัดเตอร์แบบ ASX400
	TPS22S	3.0	M2.2×0.45	4.2	1.6	2.1	60	7IP	0.5	ตัดเตอร์แบบ APX3000
	TPS25	3.3	M2.5×0.45	5.5	1.7	2.1	60	7IP	1.0	ตัดเตอร์แบบ APX4000
	TPS25-1	3.3	M2.5×0.45	6.5	1.7	2.1	60	7IP	1.0	สว่าน MVX
	TPS3	3.9	M3×0.5	6.7	1.4	2.82	60	IP10	1.0	ตัดเตอร์แบบ ARX
	TPS35	5.3	M3.5×0.6	11.5	2.8	3.4	60	15IP	3.5	สว่าน MVX
	TPS351	4.8	M3.5×0.6	7.2	1.4	2.82	60	IP10	2.5	ตัดเตอร์แบบ PMR
	TPS4	5.3	M4×0.7	8	2.6	3.4	60	15IP	4.0	สว่าน MVX
	TPS43	5.3	M4×0.7	10	2.6	3.4	60	15IP	4.0	
	TPS4R	6.4	M4×0.7	10.6	2.9	3.4	60	15IP	4.0	WSX445
	TPS54	6.8	M5×0.8	12	3.2	4.5	60	T25	7.5	สว่าน MVX เส้นผ่าศูนย์กลางขนาดใหญ่

แคลมป์สกรู

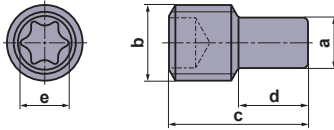
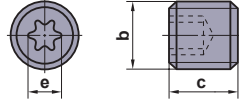
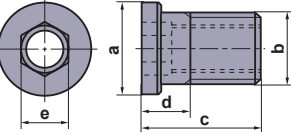
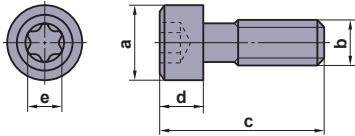
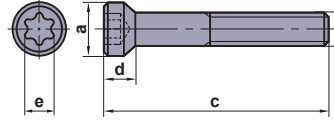
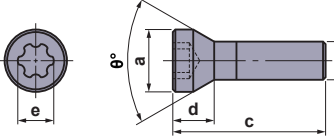

รูปทรง	รหัสสินค้า	ขนาด (มม.)					มุม θ°	ขนาด ตัวขัน	แรงบิด (N·m)	ด้ามจับ
		a	b	c	d	e				
	TSR05008S	3.5	M5×0.8	8	—	2.8	—	T10	—	
	TSR06011S	4	M6×1.0	11	—	3.9	—	T20	—	
	TSS04005	—	M4×0.7	5	—	2.4	—	T8	—	คัตเตอร์แบบ PMF
	TSS05006	—	M5×0.8	6	—	2.8	—	T10	—	คัทริดจ์แบบ BC
	TSS06010	—	M6×1	10	—	3.9	—	T20	—	คัทริดจ์แบบ SS
	WCS503507H	6.3	M5×0.5	7	3.3	3.5	—	—	5.0	คัตเตอร์แบบ ASX445
	WCS604010H	7.8	M6×0.75	10	4.1	4.0	—	—	7.0	คัตเตอร์แบบ ASX400 คัตเตอร์แบบ PMR
	WS1	8.5	M5×0.8	19	5	4.5	—	T25	7.5	
	WS254012T	4	M2.5×0.45	11.5	2.2	2.4	80	T8	2.0	สว่าน TAW
	WS254013T	4	M2.5×0.45	12.5	2.2	2.4	80	T8	2.0	
	WS254014T	4	M2.5×0.45	13.5	2.2	2.4	80	T8	2.0	
	WS254015T	4	M2.5×0.45	14.5	2.2	2.4	80	T8	2.0	
	WS254016T	4	M2.5×0.45	15.5	2.2	2.4	80	T8	2.0	
	WS304517T	4.5	M3×0.5	16.5	3.4	2.8	60	T10	3.5	
	WS304518T	4.5	M3×0.5	17.5	3.4	2.8	60	T10	3.5	
	WS355520T	5.5	M3.5×0.6	19.5	3.9	3.4	60	T15	5.5	
	WS355521T	5.5	M3.5×0.6	20.5	3.9	3.4	60	T15	5.5	
	WS406023T	6	M4×0.7	22.0	4.4	4.5	60	T25	8.5	
	WS406024T	6	M4×0.7	23.0	4.4	4.5	60	T25	8.5	
	WS508026T	8	M5×0.8	25.0	5.2	5.1	60	T27	12.0	
	WS508027T	8	M5×0.8	26.0	5.2	5.1	60	T27	12.0	
	WS203107TPS	3.1	M2×0.25	7.3	1.7	1.8	60	6IP	1.0	สว่าน STAW
	WS203108TPS	3.1	M2×0.25	8.3	1.9	1.8	60	6IP	1.0	
	WS253909TPS	3.9	M2.5×0.35	9.5	2.4	2.4	60	8IP	2.0	
	WS304912TPS	4.9	M3×0.35	12	3.25	2.82	60	10IP	2.5	

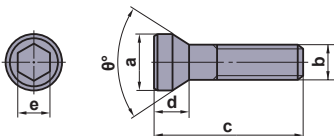
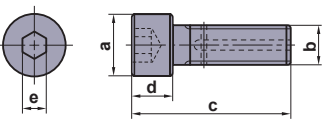
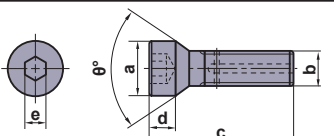
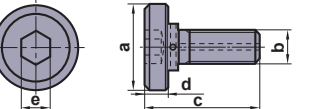

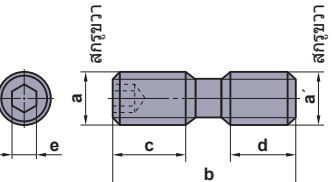
เซ็ทโบลท์

รูปทรง	รหัสสินค้า	ขนาด (มม.)					มุม θ°	ขนาด ตัวขัน	แรงบิด (N·m)	ตัวจับ
		a	b	c	d	e				
	BOES101	15	M10×1.5	45	10	8	60	—	10.0	คัตเตอร์แบบ OCTACUT
	HSC08030H	13	M8×1.25	38	8	5	—	—	24	คัตเตอร์แบบ APX3000/4000 คัตเตอร์แบบ AJX
	HSC08040	13	M8×1.25	48	8	6	—	—	24	คัตเตอร์แบบ APX4000 คัตเตอร์แบบ WSX445
	HSC08050	13	M8×1.25	58	8	6	—	—	24	คัตเตอร์แบบ AXD4000
	HSC10030H	16	M10×1.5	40	10	6	—	—	40	คัตเตอร์แบบ AXD7000
	HSC10035	16	M10×1.5	45	10	8	—	—	44	คัตเตอร์แบบ APX คัตเตอร์แบบ AJX คัตเตอร์แบบ WSX445
	HSC10045	16	M10×1.5	55	10	8	—	—	44	คัตเตอร์แบบ BXD
	HSC10055	16	M10×1.5	65	10	8	—	—	44	คัตเตอร์แบบ VFX5/6
	HSC12035	18	M12×1.75	47	12	10	—	—	80	คัตเตอร์แบบ WSX445
	HSC12035H	18	M12×1.75	47	12	10	—	—	80	คัตเตอร์แบบ APX3000/4000 คัตเตอร์แบบ AJX
	HSC12045	18	M12×1.75	57	12	10	—	—	80	คัตเตอร์แบบ WSX445
	HSC12070	18	M12×1.75	82	12	10	—	—	80	
	HSC16040	24	M16×2	56	16	14	—	—	150	
	HSC16040H	24	M16×2	56	16	14	—	—	150	คัตเตอร์แบบ APX3000/4000 คัตเตอร์แบบ AJX
HSC16080	24	M16×2	96	16	14	—	—	150		
HSC20040	30	M20×2.5	60	20	17	—	—	320		
HSC20090	30	M20×2.5	110	20	17	—	—	320		
	HFF08043H	11	M8×1.25	43	5	5	90	—	8.2	คัตเตอร์แบบ AXD4000 คัตเตอร์แบบ BXD
	MBA16033H	40	M16×2	43	10	14	—	—	150	คัตเตอร์แบบ AHX640 (สำหรับ $\phi 100$) คัตเตอร์แบบ WSX445
	MBA20040H	50	M20×2.5	54	14	17	—	—	320	คัตเตอร์แบบ APX4000
	MBA24045H	65	M24×3	59	14	17	—	—	520	คัตเตอร์แบบ AXD4000 คัตเตอร์แบบ AXD7000 คัตเตอร์แบบ AJX คัตเตอร์แบบ BXD

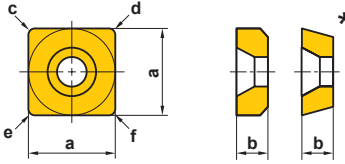
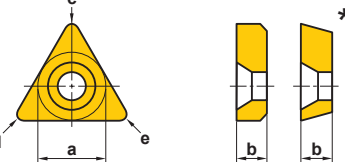
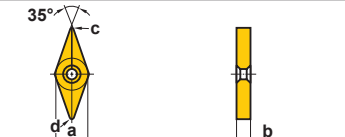
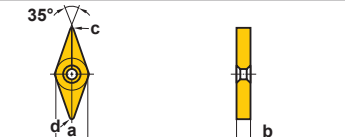
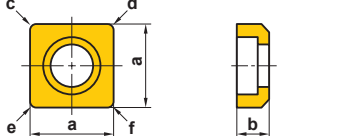
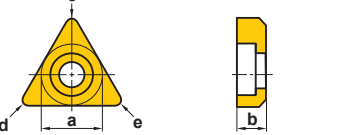
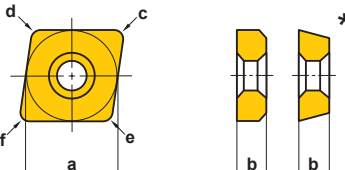
รูปทรง	รหัสสินค้า	ขนาด (มม.)						แรงบิด (N·m)	ตัวจับ
		a	a'	b	c	d	e		
	HDS08030	M8×0.75	M8×1.25	30	13.5	11.5	4	8.2	คัตเตอร์แบบ BRP
	HDS10031	M10×1.0	M10×1.5	31	14	12	5	9.0	คัตเตอร์แบบ OCTACUT คัตเตอร์แบบ PMF

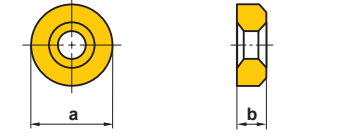
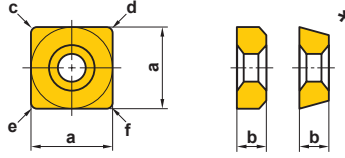
แผ่นซีม

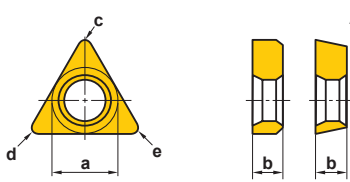
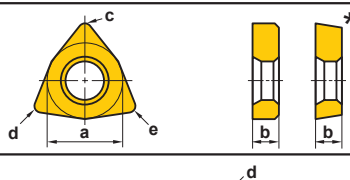
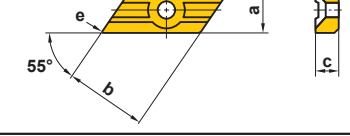
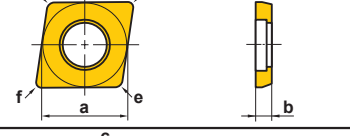
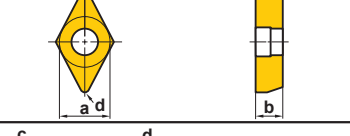
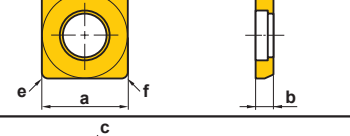
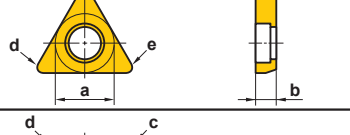
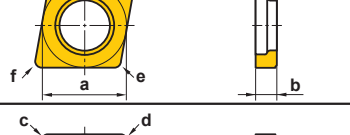
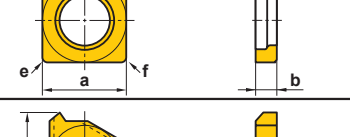
รูปทรง	รหัสสินค้า	ขนาด (มม.)						ด้ามจับ
		a	b	c	d	e	f	
	CS32	9.52	3.18	0.8	0.8	1.2	1.2	ด้ามแบบ MC (แบบมุมฉาก)
	CS42	12.70	3.18	0.8	0.8	1.2	1.6	
	CS43	12.70	4.76	0.8	0.8	1.2	1.6	
	CS62	19.05	3.18	1.2	1.2	1.6	1.6	
	* PS31	8.28	2.38	0.2	0.2	0.6	0.6	ด้ามแบบ MC (แบบมุมบวก) คัทริดจ์แบบ BC
	* PS42	11.46	3.18	0.2	0.2	0.6	1.0	
* PS62	17.20	3.18	0.3	0.3	0.7	0.7		
	CT22	6.35	3.18	0.4	0.8	1.2	—	ด้ามแบบ MC (แบบมุมฉาก)
	CT32	9.52	3.18	0.4	0.8	1.2	—	
	CT33	9.52	4.76	0.4	0.8	1.2	—	
	CT42	12.70	3.18	0.4	0.8	1.2	—	
	* PT21	5.11	2.38	0.2	0.2	0.6	—	ด้ามแบบ MC (แบบมุมบวก) ด้ามคว้านแบบ F คัทริดจ์แบบ BC
	* PT32	8.28	3.18	0.2	0.2	0.6	—	
* PT42	10.85	3.18	0.3	0.3	0.7	—		
	BPT322	7.8	3.18	—	—	—	—	—
	DCSVN32	9.52	3.18	0.8	1.2	—	—	ด้ามแบบ DOUBLE CLAMP ดิมเบิล บาร์ แบบ ดับเบิล แคลมป์
	ESS42	12.70	3.18	0.8	0.8	1.2	1.6	ด้ามแบบ ML
	EST32	9.52	3.18	0.4	0.8	1.2	—	ด้ามแบบ ML
	EST43	12.70	4.76	0.4	0.8	1.2	—	
	LLSCN3T3	9.52	3.97	0.4	0.4	0.8	0.8	ด้ามแบบ DOUBLE CLAMP ด้ามแบบ LL ดิมเบิล บาร์ แบบ ดับเบิล แคลมป์ ด้ามคว้านแบบ P ประเภทของหัวคว้าน D ด้ามเครื่องมือ HSK คัทริดจ์แบบ LL
	LLSCN33	9.52	4.76	0.4	0.4	0.8	0.8	
	LLSCN42	12.70	3.18	0.8	0.8	1.2	1.2	
	LLSCN53	15.87	4.76	1.2	1.2	1.6	1.6	
	LLSCN63	19.05	4.76	1.2	1.2	1.6	1.6	
	* LLSCP42	12.70	3.18	0.8	0.8	1.2	1.2	
	* LLSCP63	19.05	4.76	1.2	1.2	1.6	1.6	ดิมเบิล บาร์ แบบ ดับเบิล แคลมป์
	LLSDN32	9.52	3.18	0.8	1.2	—	—	ด้ามแบบ DOUBLE CLAMP ด้ามแบบ LL ดิมเบิล บาร์ แบบ ดับเบิล แคลมป์ ด้ามคว้านแบบ P ประเภทของหัวคว้าน D ด้ามเครื่องมือ HSK
	LLSDN42	12.70	3.18	0.8	1.2	—	—	
	LLSDN43	12.70	4.76	0.8	1.2	—	—	
	LLSDN53	15.87	4.76	1.2	1.6	—	—	
* LLSDP42	12.70	3.18	0.8	1.2	—	—		
	LLSRN103	8.3	3.18	—	—	—	—	ด้ามแบบ LL ด้ามเครื่องมือ HSK
	LLSRN123	9.8	3.18	—	—	—	—	
	LLSRN164	13.6	4.76	—	—	—	—	
	LLSRN204	17.3	4.76	—	—	—	—	
	LLSRN256	22.0	6.35	—	—	—	—	
	LLSRN326	28.0	6.35	—	—	—	—	
	LLSSN32	9.52	3.18	0.8	0.8	1.2	1.2	ด้ามแบบ LL ดิมเบิล บาร์ แบบ ดับเบิล แคลมป์ ด้ามคว้านแบบ P คัทริดจ์แบบ LL
	LLSSN33	9.52	4.76	0.8	0.8	1.2	1.2	
	LLSSN42	12.70	3.18	0.8	0.8	1.2	1.6	
	LLSSN53	15.87	4.76	1.2	1.2	1.6	1.6	
	LLSSN63	19.05	4.76	1.2	1.2	1.6	2.0	
	* LLSSP42	12.70	3.18	0.8	0.8	1.2	1.6	

รูปทรง	รหัสสินค้า	ขนาด (มม.)						ด้ามจับ
		a	b	c	d	e	f	
	LLSTE32	7.6	3.18	0.4	0.4	0.4	—	ด้ามแบบ LL
	LLSTN32	9.52	3.18	0.4	0.8	1.2	—	ด้ามแบบ DOUBLE CLAMP
	LLSTN33	9.52	4.76	0.4	0.8	1.2	—	ด้ามแบบ บาร์ แบบ ดับเบิล แคลมป์
	LLSTN42	12.70	3.18	0.4	0.8	1.2	—	ด้ามคว้านแบบ P
	LLSTN53	15.87	4.76	0.8	1.2	1.6	—	ประเภทของหัวคว้าน D
	* LLSTP32	9.52	3.18	0.4	0.8	1.2	—	คาทริดจ์แบบ LL
	* LLSTP42	12.70	3.18	0.4	0.8	1.2	—	บอริงยูนิท
	LLSWN32	9.52	3.18	0.4	0.8	1.2	—	ด้ามแบบ LL
	LLSWN3T3	9.52	3.97	0.4	0.8	1.2	—	ด้ามแบบ DOUBLE CLAMP
	LLSWN42	12.70	3.18	0.4	0.8	1.2	—	ด้ามแบบ บาร์ แบบ ดับเบิล แคลมป์
	* LLSWP32	9.52	3.18	0.4	0.8	1.2	—	
	* LLSWP42	12.70	3.18	0.4	0.8	1.2	—	
	MHS532R/L	9.4	15.7	4.5	0.8	0.8	—	
	MHS533R/L	9.4	15.7	4.5	1.2	1.2	—	
	MHS534R/L	9.4	15.7	4.5	1.6	1.6	—	
	MHS542R/L	9.4	15.7	6.5	0.8	0.8	—	
	MHS543R/L	9.4	15.7	6.5	1.2	1.2	—	
	MHS544R/L	9.4	15.7	6.5	1.6	1.6	—	
	MLCP42	12.58	3.18	1.2	1.2	1.2	1.2	ด้ามคว้านแบบ P
	MLDP42	12.56	3.18	1.2	1.2	—	—	ด้ามคว้านแบบ P
	MLSP42	12.63	3.18	1.2	1.2	1.2	1.2	ด้ามคว้านแบบ P
	MLTP32	9.50	3.18	1.2	1.2	1.2	—	ด้ามคว้านแบบ P
	MSCN63	18.8	4.76	1.6	1.6	1.6	1.6	ด้ามแบบ DOUBLE CLAMP (สำหรับการกรงสังหยาบ)
	MSSN63	18.8	4.76	1.6	1.6	1.6	1.6	ด้ามแบบ DOUBLE CLAMP (สำหรับการกรงสังหยาบ)
	CT32T1	9.525	15.03	3.18	—	—	—	ด้ามแบบ SET
	PT32T1R	8.28	13.34	3.18	—	—	—	ด้ามคว้านแบบ SNT
	PT32T2R	8.28	13.19	3.18	—	—	—	คาทริดจ์แบบ SET
	PT42TR	10.85	17.20	3.18	—	—	—	

แผ่นซีม

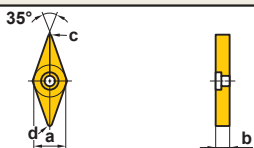
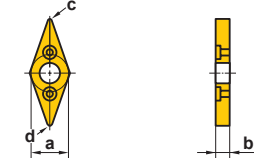
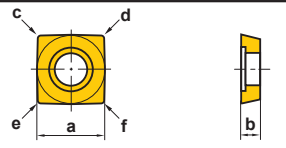
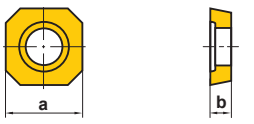
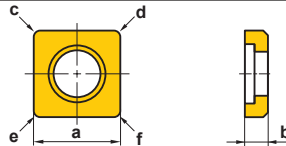
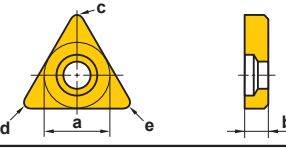
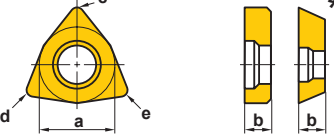
รูปทรง	รหัสสินค้า	ขนาด (มม.)						ด้ามจับ
		a	b	c	d	e	f	
	PV321	9.52	3.18	0.4	0.4	—	—	ด้ามแบบ MP ประเภทของหัวควาน D
	PV322	9.52	3.18	0.8	0.8	—	—	
	PV323	9.52	3.18	1.2	1.2	—	—	
	SPSVN32	8.06	3.18	0.3	0.3	—	—	ด้ามแบบ SP ด้ามเครื่องมือ HSK
	STASX400N	11.00	3.00	0.4	0.4	0.4	0.4	คัตเตอร์แบบ ASX400
	STASX445N	10.76	3.00	—	—	—	—	คัตเตอร์แบบ ASX445
	STBS500N	12.7	3.18	0.8	0.8	0.8	0.8	
	WPSTN33	9.3	4.76	0.8	0.4	1.2	—	ด้ามแบบ WP
	WPSTN43	12.50	4.76	0.8	0.4	1.2	—	
	* WPSWC43	12.50	4.76	0.4	0.8	1.2	—	ด้ามควานแบบ M
	WPSWN43	12.50	4.76	0.4	0.8	1.2	—	

ขีมีพินและแคลมปีลีเวอร์

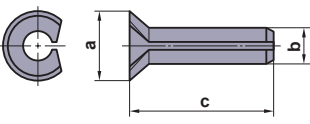
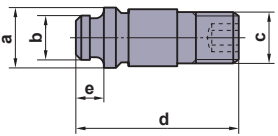
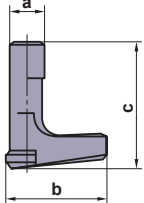
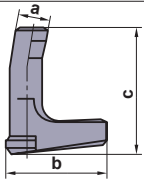
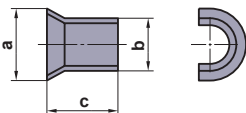
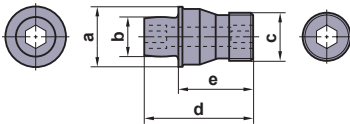
รูปทรง	รหัสสินค้า	ขนาด (มม.)					ด้ามจับ
		a	b	c	d	e	
	BCP141	3.0	1.4	5.6	—	—	ด้ามแบบ MC
	BCP201	4.3	2	7.4	—	—	ด้ามแบบ SP
	BCP202	4.3	2	6.4	—	—	ด้ามควานแบบ F
	BCP251	4.8	2.5	7.4	—	—	ด้ามเครื่องมือ HSK
	BCP252	4.8	2.5	6.4	—	—	คาร์ทริดจ์แบบ BC
	BCP301	5.3	3	7.4	—	—	
	BCP401	6.3	4	7.4	—	—	
	CCP33	6.5	3.66	M5×0.8	18.5	3	ด้าม WP
	CCP34	7.5	5.0	M6×1.0	18.5	3	ด้ามควานแบบ M
	CCP44	7.5	5.0	M5×0.8	14.2	3	
	LLCL12S	2.1	9.3	5.6	—	—	ด้ามแบบ LL
	LLCL13	3.6	10	12.5	—	—	ด้ามควานแบบ P
	LLCL13S	3.6	10	7.8	—	—	ประเภทของหัวควาน D
	LLCL14	4.7	13.4	13.2	—	—	ด้ามเครื่องมือ HSK
	LLCL14S	4.7	13.6	12.2	—	—	คัตเตอร์แบบ KSMG
	LLCL15	6.0	19	17	—	—	คาร์ทริดจ์แบบ LL
	LLCL16	7.5	20.8	21	—	—	บอริงยูนิต
	LLCL18	8.6	25.4	25.2	—	—	
	LLCL23	3.6	12.0	11.5	—	—	
	LLCL23S	3.6	11.6	9.5	—	—	
	LLCL24	4.7	16.2	14.8	—	—	
	LLCL25	6.0	17.1	17	—	—	
	LLCL110	3.0	10.7	11.6	—	—	
	LLCL112	3.5	13	13.5	—	—	
	LLCL116	4.5	18.5	18	—	—	
	LLCL120	5.6	20.3	19	—	—	
	LLCL125	6	24	24	—	—	
	LLCL132	8	30	27	—	—	
	LLP13	5.55	4.85	5.3	—	—	ด้ามแบบ LL
	LLP14	7.25	6.55	5.8	—	—	ด้ามแบบ DOUBLE CLAMP
	LLP15	8.8	8.05	8.6	—	—	ติ่มเบิล บาร์ แบบ ตับเบิล แคลมป์
	LLP16	10.85	9.85	11.1	—	—	ด้ามควานแบบ P
	LLP18	15.35	13.05	12.0	—	—	ประเภทของหัวควาน D
	LLP23	5.55	4.85	6.8	—	—	ด้ามเครื่องมือ HSK
	LLP24	7.25	6.55	9.1	—	—	คัตเตอร์แบบ KSMG
						คาร์ทริดจ์แบบ LL บอริงยูนิต	
	MP6	11.9	7.8	M10×1	22.1	15	ด้ามแบบ DOUBLE CLAMP (สำหรับการกลึงหยาบ)

ล้อยอดพื้น

รูปทรง	รหัสสินค้า	ขนาด (มม.)						ด้ามจับ
		a	b	c	d	e	f	
	P11S	6	3.7	4	17	11.1	—	ด้ามแบบ MP ประเภทของหัวควาน D
	P21S	7.5	4.9	4.5	17.2	11.5	—	
	P221US	4	18	2.11	3.5	3.3	7.7	ด้ามแบบ ML
	P321US	5.5	18	3.64	5.0	3.3	7.5	
	P322US	5.5	21	3.64	5.0	3.3	10.5	
	P323US	5.5	24	3.64	5.0	3.3	13.5	
	P332US	5.5	21	3.64	5.0	4.9	8.9	
	P323WS	5.75	24	3.64	5.0	3.3	12.9	ด้ามแบบ ML
	P333WS	5.75	24	3.64	5.0	4.9	11.3	
	P334WS	5.75	30	3.64	5.0	4.9	17.3	
	P433W	7.75	24	5.03	7.0	4.9	10.8	
	P434W	7.75	30	5.03	7.0	4.9	16.8	

แคลมป์บริดจ์

รูปทรง	รหัสสินค้า	ขนาด (มม.)						ด้ามจับ
		a	b	c	d	e	f	
	AMS3	7	12	3	3.3	—	—	ด้ามโปรไฟล์ คัตเตอร์แบบ AJX คัตเตอร์แบบ BRE
	AMS4	9	13.5	3	3.8	—	—	
	AMS5	10	15	3.5	5	—	—	
	CA142	8	15	4	7	—	—	
	CA150	9	16	4.5	7	—	—	
	CA151	10	17	5	7	—	—	
	CA152	10	19	5	7	—	—	
	CA153	10	24	5	7	—	—	
	CA161	13	20	6	8	—	—	
	CA162	13	24	6	8	—	—	
	CA163	13	27	6	8	—	—	
	CA181	16	30	8	10	—	—	
CA183	16	37	8	10	—	—		
	CCK13	15	18.5	6	9	—	—	ด้ามแบบ WP ด้ามควานแบบ M
	CCK14	19	22	8	9.5	—	—	
	CCTC1	13	25	7	10.2	—	—	
	CK231	M6×1	8	4	7.5	4.5	9.5	ด้ามแบบ MC
	CK232	M6×1	8	4.5	8	4.5	11.5	
	CK341	M8×1	11	5.5	13.5	6	13.5	
	CK342	M8×1	11	6	14	6	16.5	

แคลมป์บริดจ์

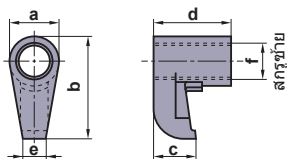
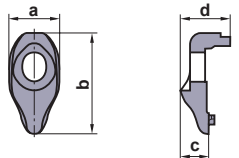
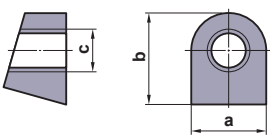
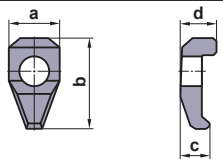
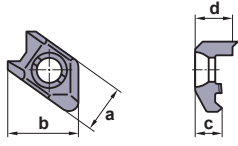
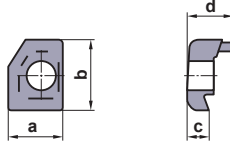
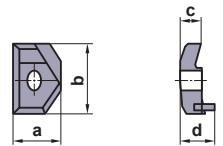
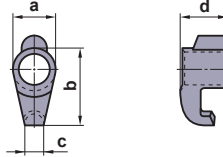
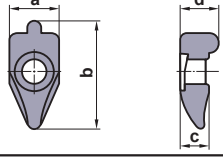
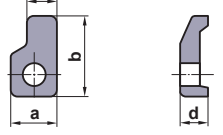
รูปทรง	รหัสสินค้า	ขนาด (มม.)						ด้ามจับ
		a	b	c	d	e	f	
	CKW6	10.9	22.5	9.2	16.8	5	M8×1	ด้ามแบบ DOUBLE CLAMP (สำหรับการกลึงขยาย)
	DCK2211 DCK2613 DCK3113	11 13 13	22 26.5 31	6.57 7.35 9	11.1 12.9 14.5	— — —	— — —	ด้ามแบบ DOUBLE CLAMP ดิมเบิล บาร์ แบบ ดับเบิล แคลมป์ ด้ามเครื่องมือ HSK
	KGC1	12.0	15.0	M7×0.75	—	—	—	ด้ามแบบ UG
	LK1	8	14.3	4.5	5.9	—	—	
	MHK5NR/L	15.5	23.5	8.1	12.1	—	—	
	MTK1R/L	13	17.5	5	12	—	—	ด้ามแบบ MG ด้ามแบบ MT ด้ามแบบ MT1 ด้ามเครื่องมือ HSK คัทบริดจ์แบบ MG
	MTK2R/L	18	28	7	14	—	—	
	SETK51 SETK61	6.8 8.9	14.5 18.1	2.9 4.1	8 8.6	— —	— —	ด้ามแบบ MMTE ด้ามแบบ MMTI ด้ามแบบ SET ด้ามแบบ SNT ด้ามเครื่องมือ HSK คัทบริดจ์แบบ SET
	SRK1R	9.4	21	5.5	7.5	—	—	คัตเตอร์แบบ SRE
	UCR	12	24	8	7	—	—	

ร่องคายนพิเศษ

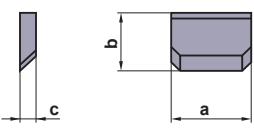
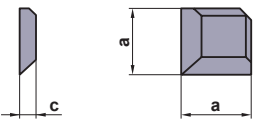
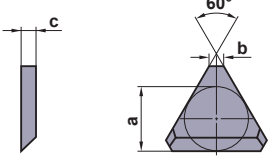
รูปทรง	รหัสสินค้า	ขนาด (มม.)					ด้ามจับ
		a	b	c	วงกลมภายใน	ความกว้างร่องคายนพิเศษ	
	CBS3	9.4	8.0	1.5	9.525	1.5	ด้ามแบบ MC
	CBS4	12.6	9.2	2.5	12.70	3.5	
	CBS4N	12.6	10.2	2.5	12.70	2.5	
	CBS4F	12.6	11.2	2.5	12.70	1.5	
	CBS6	18.9	14.6	2.5	19.05	4.5	
	CBS6N	18.9	16.6	2.5	19.05	2.5	
	CBS6F	18.9	17.6	2.5	19.05	1.5	
	CBS3D	8.0	—	1.5	9.525	1.5	ด้ามแบบ MC
	CBS4D	10.2	—	2.5	12.70	2.5	
	CBS6D	15.6	—	2.5	19.05	3.5	
	CBT2	5.33	1.4	1.5	6.35	1.5	ด้ามแบบ MC ด้ามคว้านแบบ F *สำหรับใบมีดมุมบวก ความกว้างร่องคายนพิเศษ คือ 0.5 มม. เป็นตัวเลขที่มากกว่าในตาราง
	CBT2N	5.67	1.4	1.5	6.35	1.0	
	CBT3	7.20	1.4	2.5	9.525	3.5	
	CBT3N	7.87	1.4	2.5	9.525	2.5	
	CBT3F	8.53	1.4	2.5	9.525	1.5	
	CBT4	9.73	1.4	2.5	12.70	4.5	
	CBT4N	11.07	1.4	2.5	12.70	2.5	
	CBT4F	11.73	1.4	2.5	12.70	1.5	

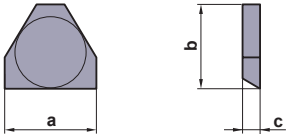
รูปทรง	รหัสสินค้า	ขนาด (มม.)			ระยะพิทช์เกลียว (มม.)	ด้ามจับ
		a	b	c		
	CBT3106	11.5	10.6	2.0	2.5–3.0	
	CBT3113	11.5	11.3	2.0	1.5–2.0	
	CBT3120	11.5	12	2.0	0.75–1.25	
	CBT4108	13.3	10.8	2.0	3.5–4.0	
	CBT4128	13.3	12.8	2.0	4.5–5.0	

สารหล่อลื่นกันหนืด

สารหล่อลื่นกันหนืด

รูปร่าง	รหัสสินค้า	สต็อก	ปริมาณ (g)
	MK1K	●	20
	MK1KS	●	3

● : มีสต็อกที่ญี่ปุ่น

อะไหล่สำหรับด้ามกลึง

ด้ามแบบ LL

รหัสเครื่องมือแบบเก่า		แผ่นซิม	ซิมฟัน	แคลมป์ลิเวอร์	สกรูยึด	ประแจ
แบบ	ขนาด					
PCFNR/L PCLNR/L PCBNR/L	1616H09	LLSCN3T3	LLP13	LLCL13	LLCS106	HKY25R
	2020K09	LLSCN3T3	LLP13	LLCL13	LLCS106	HKY25R
	2525M09	LLSCN3T3	LLP13	LLCL13	LLCS106	HKY25R
	2020K12	LLSCN42	LLP14	LLCL14	LLCS108	HKY30R
	2525M12	LLSCN42	LLP14	LLCL14	LLCS108	HKY30R
	2525M16	LLSCN53	LLP15	LLCL25	LLCS508	HKY30R
	3225P16	LLSCN53	LLP15	LLCL25	LLCS508	HKY30R
4040R19	LLSCN63	LLP16	LLCL16	LLCS310	HKY40R	
PTANR/L PTBNR/L PTTNR/L PTGNR/L PTFNR/L	1010E11	—	—	LLCL12S	LLCS105	HKY20F
	1212F11	—	—	LLCL12S	LLCS105	HKY20F
	1616H16	LLSTN32	LLP13	LLCL13	LLCS106	HKY25R
	2020K16	LLSTN32	LLP13	LLCL13	LLCS106	HKY25R
	2525M16	LLSTN32	LLP13	LLCL13	LLCS206	HKY25R
	2525M22	LLSTN42	LLP14	LLCL14	LLCS108	HKY30R
	3225P22	LLSTN42	LLP14	LLCL14	LLCS108	HKY30R
3232P22	LLSTN42	LLP14	LLCL14	LLCS108	HKY30R	
4040R27	LLSTN53	LLP15	LLCL25	LLCS508	HKY30R	
PSBNR/L PSSNR/L PSKNR/L	3225P12	LLSSN42	LLP14	LLCL14	LLCS108	HKY30R
	2525M15	LLSSN53	LLP15	LLCL25	LLCS508	HKY30R
	3232P15	LLSSN53	LLP15	LLCL25	LLCS508	HKY30R
	3232P19	LLSSN63	LLP16	LLCL16	LLCS310	HKY40R
	4040R19	LLSSN63	LLP16	LLCL16	LLCS310	HKY40R
	5050T25	LLSSN84	LLP18	LLCL18	LLCS112	HKY50R
PRGCR/L PRDCN	2020K10	LLSRN103	LLP13	LLCL110	LLCS205	HKY20R
	2020K12	LLSRN123	LLP13	LLCL112	LLCS106	HKY25R
	3225P12	LLSRN123	LLP13	LLCL112	LLCS106	HKY25R
	3225P16	LLSRN164	LLP24	LLCL116	LLCS306	HKY25R
	4040R25	LLSRN256	LLP16	LLCL125	LLCS410	HKY40R
	5050T32	LLSRN326	LLP18	LLCL132	LLCS112	HKY50R

ด้ามแบบ MC (สินค้าแบบเก่า)

รหัสเครื่องมือแบบเก่า		แผ่นซิม	ซิมฟัน	แคลมป์บริดจ์	สกรูยึด	ร่องคายเศษ	ประแจ
แบบ	ขนาด						
N11R/L N12R/L N13R/L N14M N15R/L	22	CS32	BCP251	CK6	LS1	CBS3	HKY30R
	33H	CS42	BCP301	* CK2	LS2	CBS4	HKY40R
	44	CS42	BCP301	* CK2	LS3	CBS4	HKY40R
N21R/L N22R/L N25R/L	22	CT22	BCP201	CK1	LS1	CBT2	HKY30R
	33H	CT32	BCP301	CK2	LS2	CBT3	HKY40R
	44	CT32	BCP301	CK2	LS3	CBT3	HKY40R
P11R/L P12R/L P14M P15R/L	22	PS31	BCP201	CK6	LS1	CBS3	HKY30R
	33	PS42	BCP251	* CK3	LS2	CBS4	HKY40R
	44	PS42	BCP251	* CK3	LS3	CBS4	HKY40R
P21R/L P22R/L P25R/L	22	PT21	BCP141	CK1	LS1	CBT2	HKY30R
	33	CT32	BCP201	CK2	LS2	CBT3	HKY40R
	44	CT32	BCP201	CK2	LS3	CBT3	HKY40R

*กรุณาใช้แคลมป์บริดจ์ หมายเลข CK3 กับแบบ N11R/L33H และ N11R/L44 ใช้แคลมป์บริดจ์หมายเลข CK2 กับแบบ P12R/L33 และ P12R/L44

ด้ามแบบ MC

รหัสเครื่องมือแบบเก่า		แผ่นซิม	ซิมพิน	แคลมป์บริดจ์	แคลมป์สกรู	ร่องคายเศษ	ประแจ	สปริง
แบบ	ขนาด							
CTANR/L CTGNR/L	1616	CT22	BCP201	CK231	LS1	CBT2	HKY30R	—
	2020	CT32	BCP301	CK341	LS2	CBT3	HKY40R	—
	2525	CT32	BCP301	CK341	LS3	CBT3	HKY40R	—
CSTNR/L CSSNR/L	1616	CS32	BCP251	CK232	LS1	CBS3	HKY30R	—
	2020	CS42	BCP301	CK341	LS2	CBS4	HKY40R	—
	2525M43	CS42	BCP301	CK341	LS3	CBS4	HKY40R	—
CTAPR/L	2020	PT32	BCP201	CK341	LS2	CBT3	HKY40R	—
CSBPR/L CSSPR/L CSKPR/L	1616	PS31	BCP201	CK232	LS1	CBS3	HKY30R	—
	2020	PS42	BCP251	CK342	LS2	CBS4	HKY40R	—
CTCPR/L	2020K16	BPT322	BCP201	CCTC1	HSC06020	CBT3	HKY50R	MES3
	2525M16	BPT322	BCP201	CCTC1	HSC06020	CBT3	HKY50R	MES3

ด้ามแบบ ML (สินค้าแบบเก่า)

รหัสเครื่องมือแบบเก่า		ลีดคพิน	แผ่นซิม	แหวนหยุด	ประแจ
แบบ	ขนาด				
E11R/L E12R/L E13R/L E14R/L E15R/L	11U	P321US	—	ER3	KY40
	22U	P322US	—	ER3	KY40
	33W	P433W	ESS42	ER4	KY40
	44W	P434W	ESS42	ER4	KY40
E21R/L E22R/L E25R/L E26M E27R/L	11U	P221US	—	ER2	KY25
	22FU	P322US	—	ER3	KY40
	33HU	P333US	—	ER3	KY40
	33FW	P323WS	EST32	ER3	KY40
	33HW	P333WS	EST32	ER3	KY40
	44AW	P334WS	EST32	ER3	KY40
	44BW	P434W	EST43	ER4	KY40

ด้ามแบบ ML

รหัสเครื่องมือแบบเก่า		ลีดคพิน	แผ่นซิม	แหวนหยุด	ประแจ
แบบ	ขนาด				
ETANR/L ETENN ETFNR/L ETXNR/L	1212	P221US	—	ER2	KY25
	1616H32	P322US	—	ER3	KY40
	1616H33	P332US	—	ER3	KY40
	2020K32W	P323WS	EST32	ER3	KY40
	2020K33W	P333WS	EST32	ER3	KY40
	2525M33W	P334WS	EST32	ER3	KY40
	2525M43W	P434W	EST43	ER4	KY40
ESBNR/L ESENRL/L ESDNR/L ESKNR/L	1212	P321US	—	ER3	KY40
	1616H32	P322US	—	ER3	KY40
	2020W	P433W	ESS42	ER4	KY40
	2525W	P434W	ESS42	ER4	KY40

ด้ามแบบ MH

รหัสเครื่องมือแบบเก่า		แผ่นซิม	ซิมพิน	แคลมป์บริดจ์	แคลมป์สกรู	แหวนหยุด	ประแจ
แบบ	ขนาด						
KKCR/L	445	MHS532R/L	SFC03010	MHK5NR/L	MHT1	CE8	HKY40R
		533R/L					
		534R/L					

ด้ามแบบ SL

รหัสเครื่องมือแบบเก่า		แผ่นซิม	ลีดคัพ	เบ้าเกลียว	ลิ่มแคลมป์	แคลมป์สกรู	ประแจ
แบบ	ขนาด						
ETJNR/L ETQNR/L	33K16S	SLSTN33	SLP13	SLN13	SLCW13	SLCS105	HKY25R HKY40R
	44M16S	SLSTN33	SLP13	SLN13	SLCW13	SLCS105	HKY25R HKY40R
	44M22S	SLSTN43	SLP14	SLN14	SLCW14	SLCS106	HKY30R HKY40R
	54P22S	SLSTN43	SLP14	SLN14	SLCW14	SLCS106	HKY30R HKY40R
ETNNR/L	64M22S	SLSTN43	SLP14	SLN14	SLCW14	SLCS106	HKY30R HKY40R
	85M22S	SLSTN43	SLP14	SLN14	SLCW14	SLCS106	HKY30R HKY40R

ด้ามแบบ WP (สินค้าแบบเก่า)

รหัสเครื่องมือแบบเก่า		แผ่นซิม	ซิมพิน	แคลมป์บริดจ์	แคลมป์สกรู	แผ่นไซด์ลีด	ลีดคัพ	สปริง	ประแจ
แบบ	ขนาด								
MTJNR/L MTENN MTQNR/L	2020K16	SLSTN33	CCP13	CCK13	SLCS105	CPT13	WPS1	MES2	HKY25R HKY40R
	2525M16	SLSTN33	CCP13	CCK13	SLCS105	CPT13	WPS1	MES2	HKY25R HKY40R
	2525M22	SLSTN43	CCP14	CCK14	SLCS106	CPT14	WPS1	MES3	HKY30R HKY40R
MTNNR/L	5032M22	SLSTN43	CCP14	CCK14	SLCS106	CPT14	WPS1	MES3	HKY30R HKY40R
MWLNR/L	2020K08	WPSWN43	CCP34	CCK13	SLCS105	CPT24	-	MES2	HKY25R HKY30R HKY40R
	2525M08								
	3225P08								

ด้ามแบบ WP

รหัสเครื่องมือแบบเก่า		แผ่นซิม	ซิมพิน	แคลมป์บริดจ์	แคลมป์สกรู	แผ่นไซด์ลีด	ลีดคัพ	สปริง	ประแจ
แบบ	ขนาด								
MTENN MTQNR/L	2020K16N	WPSTN33	CCP33	CCK13	SLCS105	CPT13	-	MES2	HKY25R HKY40R
	2525M16N	WPSTN33	CCP33	CCK13	SLCS105	CPT13	-	MES2	HKY25R HKY40R
	2525M22N	WPSTN43	CCP34	CCK14	SLCS106	CPT14	-	MES3	HKY30R HKY40R
MTNNR/L	5032M22N	WPSTN43	CCP34	CCK14	SLCS106	CPT14	-	MES3	HKY30TL HKY40R

ด้ามแบบ SP

รหัสเครื่องมือแบบเก่า		แคลมป์สกรู	ประแจ	แผ่นซิม	ซิมพิน
แบบ	ขนาด				
SDJCR/L SDFCR/L SDXCR/L	0808D07	TS25	TKY08F	-	-
	1010E07	TS25	TKY08F	-	-
	1212F07	TS25	TKY08F	-	-
	1616H11	TS43	TKY15F	-	-
SVJCR/L SVVCN SVPCR/L	0808D11	TS25	TKY08F	-	-
	1010E11	TS25	TKY08F	-	-
	1212F16	TS43	TKY15F	-	-
	3225P16	TS44	TKY15R	SPSVN32	BCP141
SSBCR/L	1616H09	TS43	TKY15F	-	-
SRGCR/L SRXCR/L SRDCN	0808D06	TS25	TKY08F	-	-
	1010E06	TS25	TKY08F	-	-
	1212F06	TS25	TKY08F	-	-
	1010E08	TS3	TKY08F	-	-
	1212F08	TS3	TKY08F	-	-

ด้ามแบบ MP

รหัสเครื่องมือแบบเก่า		แผ่นซิม	ลีดคัพ	ลีดคสกรู	แหวนหยุด	ประแจ
แบบ	ขนาด					
PVVNN PVPNR/L	3225P16	PV32	P11S	HSP05008C	E03	HKY25R

ด้ามแบบ SR

รหัสเครื่องมือแบบเก่า		แคลมป์สกรู	ประแจ
แบบ	ขนาด		
SRSGR/L	2525M20	TS5	TKY25F
SRSGN	3225P20	TS5	TKY25F

ด้ามแบบ AL

รหัสเครื่องมือแบบเก่า		แผ่นซิม	ซิมพิน	แคลมป์ลิเวอร์	แคลมป์สกรู	ประแจ
แบบ	ขนาด					
PTGER/L	2020K16	LLSTE32	LLP13	LLCL131	LLCS106	HKY25R
PTFER/L	2525M16	LLSTE32	LLP13	LLCL131	LLCS106	HKY25R
SVVDN SVPDR/L	1616H16	—	—	—	FC400890T	TKY10F
	2020K16	—	—	—	FC400890T	TKY10F
	2525M16	—	—	—	FC400890T	TKY10F

ด้ามแบบ MT2

รหัสเครื่องมือแบบเก่า		แคลมป์บริดจ์	แคลมป์สกรู	สปริง	ประแจ
แบบ	ขนาด				
MT2R/L	2525M4	MTK1L/R	HBH06020	MES3	HKY40R

ด้ามแบบ MG2

รหัสเครื่องมือแบบเก่า		แคลมป์บริดจ์	แคลมป์สกรู	สปริง	ประแจ
แบบ	ขนาด				
MG2R/L	2525M4315	MTK1R/L	HBH06020	MES3	HKY40R
	2525M4323	MTK1R/L	HBH06020	MES3	HKY40R
	2525M4333	MTK1R/L	HBH06020	MES3	HKY40R

ด้ามแบบ MG

รหัสเครื่องมือแบบเก่า		แคลมป์บริดจ์	แคลมป์สกรู	สปริง	ประแจ
แบบ	ขนาด				
MGHR/L	2020K3333	MTK1L/R	HBH06020	MES3	HKY40R
	2020K4447	MTK1L/R	HBH06020	MES3	HKY40R
	3232P5660	MTK2L/R	MGS6	MES3	HKY50R
	3232P5670	MTK2L/R	MGS6	MES3	HKY50R
	3232P5680	MTK2L/R	MGS6	MES3	HKY50R

ด้ามแบบ EG

รหัสเครื่องมือแบบเก่า		แคลมป์สกรู	ประแจ
แบบ	ขนาด		
EGHR	2020K03	EGS06019	HKY30R
	2525M3	EGS06019	HKY30R
	2525M4	EGS08024	HKY40R
	2525M5	EGS08024	HKY40R
	2525M7	EGS08024	HKY40R
	2525M8	EGS08024	HKY40R

ด้ามแบบ ET

รหัสเครื่องมือแบบเก่า		แคลมป์บริดจ์	แคลมป์สกรู	ขิมพิน	แผ่นขิม	ร่องคายเศษ	ประแจ
แบบ	ขนาด						
ETHR	2525M16	CK341	LS2	CFM02008	PT32T1R PT32T2R	CBT3106 CBT3113 CBT3120	HKY40R

ด้ามแบบ SET

รหัสเครื่องมือแบบเก่า		แคลมป์บริดจ์	แคลมป์สกรู	แหวนหยุด	ขิมพิน	แผ่นขิม	ประแจ
แบบ	ขนาด						
SETHR	1616H16	SETK51	SETS51	CR4	HFC03008	CT32T1	TKY15F HKY20R
	2020K16	SETK51	SETS51	CR4	HFC03008	CT32T1	TKY15F HKY20R
	2525M16	SETK51	SETS51	CR4	HFC03008	CT32T1	TKY15F HKY20R

เครื่องมือ HSK-T (DG)

รหัสเครื่องมือแบบเก่า	โลเกเตอร์สกรู	แคลมป์สกรู	สปริง	ประแจ
H63TH-DGHR/LS	HSC05012	DGS51	MES2	HKY40R
H63TH-DGHR/L	HSC05012	DGS51	MES2	HKY40R
H63TH-DGHN-H4	HSC05010	DGS51	MES2	HKY40R
H63TH-DGHN-H5	HSC05012	DGS51	MES2	HKY40R
H63TH-DGHN-H6	HSC05012	DGS51	MES2	HKY40R
H63TH-DGHN-L4	HSC05010	DGS51	MES2	HKY40R
H63TH-DGHN-L5	HSC05012	DGS51	MES2	HKY40R
H63TH-DGHN-L6	HSC05012	DGS51	MES2	HKY40R

ด้ามแบบ DG

รหัสเครื่องมือแบบเก่า	แคลมป์บริดจ์	โลเกเตอร์สกรู	ประแจ	แคลมป์สกรู	สปริง
DGHR/L 1616K2G	DGK2R/L	—	HKY40R	DGS51	MES2
DGHR/L 1616K3	DGK3R/L	—	HKY40R	DGS51	MES2
DGHR/L 1616K3G	DGK3R/L	—	HKY40R	DGS51	MES2
DGHR/L 1616KF3	DGK3R/L	—	HKY40R	DGS51	MES2
DGHR/L 2020K	—	HSC04014	HKY30R HKY40R	DGS51	MES2
DGHR/L 2020KFS	—	HSC04014	HKY30R HKY40R	DGS51	MES2
DGHR/L 2020KL	—	HSC04014	HKY30R HKY40R	DGS51	MES2
DGHR/L 2020KLS	—	HSC04014	HKY30R HKY40R	DGS51	MES2
DGHR/L 2020KS	—	HSC04014	HKY30R HKY40R	DGS51	MES2
DGHR/L 2525M	—	HSC05012	HKY40R	DGS51	MES2
DGHR/L 2525MC	—	HSC05012	HKY40R	DGS51	MES2
DGHR/L 2525MCS	—	HSC05010	HKY40R	DGS51	MES2
DGHR/L 2525MF	—	HSC05012	HKY40R	DGS51	MES2
DGHR/L 2525MFS	—	HSC05012	HKY40R	DGS51	MES2
DGHR/L 2525ML	—	HSC05012	HKY40R	DGS51	MES2
DGHR/L 2525MLS	—	HSC05012	HKY40R	DGS51	MES2
DGHR/L 2525MS	—	HSC05012	HKY40R	DGS51	MES2

อะไหล่สำหรับด้ามคว้าน

COBRA (ก้านเหล็ก)

รหัสเครื่องมือแบบเก่า	แคลมป์สกรู	ประแจ
S08HSTFPR09	TS253	TKY08F
S10KSTFPR09	TS25	TKY08F
S○○STFPR11	TS3	TKY08F
S○○STFPR16	TS4	TKY15F
S○○SCLPR/L08	TS3	TKY08F
S○○SCLPR/L09	TS4	TKY15F
S○○SWLPR/L04	TS25	TKY08F
S○○SWLPR/L06	TS4	TKY15F

COBRA (ก้านคาร์ไบด์)

รหัสเครื่องมือแบบเก่า	แคลมป์สกรู	ประแจ
E08KSTFPR09	TS253	TKY08F
E10MSTFPR09	TS25	TKY08F
E○○STFPR11	TS3	TKY08F
E○○SCLPR08	TS3	TKY08F
E○○SCLPR09	TS4	TKY15F

แบบ S (ก้านเหล็ก)

รหัสเครื่องมือแบบเก่า	แคลมป์สกรู	ประแจ
S○○SSKCR/L12	TS5	TKY25F
S○○SDQCR/L15	TS5	TKY25F
S○○SCZCR/L06	TS25	TKY08F
S○○SCZCR/L09	TS4	TKY15F
S○○SCZCR/L12	TS5	TKY25F
S○○SDZCR11	TS4	TKY15F

แบบ S (ก้านคาร์ไบด์)

รหัสเครื่องมือแบบเก่า	แคลมป์สกรู	ประแจ
C○○SSKCR/L09	TS4	TKY15F
C○○SDUCR/L15	TS5	TKY25F
C○○SVUCR/L11	TS25	TKY08F
C○○SVUCR/L16	TS4	TKY15F
C○○SCLCR/L12	TS5	TKY25F
C○○SCZCR/L06	TS25	TKY08F
C○○SCZCR/L09	TS4	TKY15F
C○○SCZCR/L12	TS5	TKY25F
C○○SDZCR11	TS4	TKY15F

แบบ F

รหัสเครื่องมือแบบเก่า		แผ่นซิม	ซิมพิน	แคลมป์เข็ม	ร่องคายเศษ	ประแจ
แบบ	ขนาด					
FCSK	116R/L	—	—	C3	CBS3	HKY25R
	120R/L	—	—	C3	CBS3	HKY25R
	125R/L	PS42	BCP252	C4	CBS4F	HKY30R
	132R/L	PS42	BCP251	C4	CBS4F	HKY30R
FCSK	216R/L	—	—	C3	CBS3	HKY25R
	220R/L	—	—	C3	CBS3	HKY25R
	225R/L	PS42	BCP252	C4	CBS4F	HKY30R
FCTU	232R/L	PT32	BCP201	C4	CBT3F	HKY30R

แบบ P

รหัสเครื่องมือแบบเก่า	แผ่นซิม	ซิมพิน	แคลมป์ลิเวอร์	แคลมป์สกรู	ประแจ	ตัวอด
A50UPSKNR/L19	LLSSP63	LLP16	LLCL16	LLCS310	HKY40R	HGM-PT3/8
A40TPCLNR/L16	LLSCN53	LLP15	LLCL25	LLCS508	HKY30R	HGM-PT3/8
A50UPCLNR/L19	LLSCP63	LLP16	LLCL16	LLCS310	HKY40R	HGM-PT3/8

แบบ D (สำหรับงานควาน)

รหัสเครื่องมือแบบเก่า		แผ่นซิม	ซิมพิน	แคลมป์ลิเวอร์	แคลมป์สกรู	แคลมป์เข็ม	ร่องคายเศษ	แหวนหยุด	ประแจ
แบบ	ขนาด								
DPSK	132R/L	LLSSN42	LLP14	LLCL14	LLCS108	—	—	—	HKY30R
	140R/L	LLSSN42	LLP14	LLCL14	LLCS108	—	—	—	HKY30R
	150R/L	LLSSN63	LLP16	LLCL16	LLCS110	—	—	—	HKY40R
	163R/L	LLSSN63	LLP16	LLCL16	LLCS110	—	—	—	HKY40R
DPTF	150R/L	LLSTN42	LLP14	LLCL14	LLCS108	—	—	—	HKY30R
	163R/L	LLSTN42	LLP14	LLCL14	LLCS108	—	—	—	HKY30R
DPDU	132R/L	LLSDN42	LLP14	LLCL24	LLCS108	—	—	—	HKY30R
DPDH	140R/L	LLSDN42	LLP14	LLCL24	LLCS108	—	—	—	HKY30R
DPDZ	* 150R/L	LLSDN53	LLP15	LLCL15	LLCS208	—	—	—	HKY30R
DPCL	150R/L	LLSCN63	LLP16	LLCL16	LLCS110	—	—	—	HKY40R
	163R/L	LLSCN63	LLP16	LLCL16	LLCS110	—	—	—	HKY40R
DPVP	150R/L	PV322	P11S	—	HSP05008C	—	—	E03	HKY25R
DCTU	132R/L	PT32	BCP201	—	—	C4	CBT3N	—	HKY30R
	140R/L	PT42	BCP251	—	—	C5	CBT4F	—	HKY40R
	150R/L	PT42	BCP251	—	—	C5	CBT4F	—	HKY40R

*DPDH150R/L สามารถใช้แทน 140R/L ได้

แบบ D (สำหรับงานเจาะร่องและงานกลึงเกลียว)

รหัสเครื่องมือแบบเก่า		ลีดคพิน	ลีดคสกรู	แหวนหยุด	ประแจ
แบบ	ขนาด				
DPT2	132R	P21S	HSP08014	E01	HKY40R
	140R	P21S	HSP08014	E01	HKY40R
DPT4	132R	P21S	HSP08014	E01	HKY40R
	140R	P21S	HSP08014	E01	HKY40R

แบบ F (สำหรับงานเจาะร่องและงานกลึงเกลียว)

รหัสเครื่องมือแบบเก่า		แคลมป์บริดจ์	แคลมป์เซ็ท	แคลมป์สกรู	แผ่นซีม	ซีมพิน	แหวนหยุด	ประแจ
แบบ	ขนาด							
FCL5	116R/L	LK1	—	HBH04012	—	—	—	HKY25R
	120R/L	LK1	—	HBH04012	—	—	—	HKY25R
	125R/L	LK1	—	HBH04012	—	—	—	HKY25R
	132R/L	LK1	—	HBH04012	—	—	—	HKY25R
	216R/L	LK1	—	HBH04012	—	—	—	HKY25R
	220R/L	LK1	—	HBH04012	—	—	—	HKY25R
	225R/L	LK1	—	HBH04012	—	—	—	HKY25R
NTF	M16R	—	C3	—	—	—	—	HKY25R
	Q20R	—	C4	—	—	—	—	HKY30R
	R25R	—	C4	—	—	—	—	HKY30R
	R216R	—	C3	—	—	—	—	HKY25R
	S220R	—	C4	—	—	—	—	HKY30R
	T225R	—	C4	—	—	—	—	HKY30R
	SNTF	K16R11	—	—	TS25	—	—	—
M16R		—	—	CS350860T	—	—	—	TKY15F
P20R		SETK51	—	SETS51	CT32T1	HFC03008	CR4	TKY15F HKY20R
R25R		SETK51	—	SETS51	CT32T1	HFC03008	CR4	TKY15F HKY20R
M210R11		—	—	TS25	—	—	—	TKY08F
Q212R11		—	—	TS25	—	—	—	TKY08F
R216R		—	—	CS350860T	—	—	—	TKY15F
S220R		SETK51	—	SETS51	CT32T1	HFC03008	CR4	TKY15F
T225R		SETK51	—	SETS51	CT32T1	HFC03008	CR4	TKY15F
FCDG4	120R/L3M	—	BC5	—	—	—	—	TKY20R
	125R/L3M	—	BC5	—	—	—	—	TKY20R
	132R/L3M	—	BC5	—	—	—	—	TKY20R
	120R/L4M	—	BC5	—	—	—	—	TKY20R
	125R/L4M	—	BC5	—	—	—	—	TKY20R
	132R/L4M	—	BC5	—	—	—	—	TKY20R
	125R/L5M	—	BC5	—	—	—	—	TKY20R
	132R/L5M	—	BC5	—	—	—	—	TKY20R
FCDG4	120R/L4J	—	BC5	—	—	—	—	TKY20R
	125R/L4J	—	BC5	—	—	—	—	TKY20R
	132R/L4J	—	BC5	—	—	—	—	TKY20R
	125R/L5J	—	BC5	—	—	—	—	TKY20R
	132R/L5J	—	BC5	—	—	—	—	TKY20R

อะไหล่สำหรับบอริงยูนิต

หน่วย

รหัสเครื่องมือแบบเก่า	สกรูแหวนสวมเกลียว	บุขสกรู	ประแจ	ปลอก	แหวนสวมเกลียว	แหวนแบนยาว
NA1	HFC03008	HY-A1	HKY20R	อะไหล่ข้างบนนี้ ไม่ได้แยกขาย เพราะสามารถการันตีความแม่นยำได้ เฉพาะการสั่งเป็นเซ็ทที่สมบูรณ์เท่านั้น กรุณาติดต่อเราเพื่อสอบถาม อะไหล่ทดแทน		
NV1	HFC03008	HY-V1	HKY20R			
NA2	HSC03010	HY2	HKY20R HKY25R			
NV2	HSC03010	HY2	HS-N2 HKY25R			
NA3	HSC04010	HY3	HKY20R HKY30R			
NV3	HSC04010	HY3	HKY20R HKY30R			
NA4	HSC05012	HY4	HKY30R HKY40R			
NV4	HSC05012	HY4	HKY30R HKY40R			

คาร์ทริดจ์

รหัสเครื่องมือแบบเก่า	แคลมป์ลิเวอร์	แคลมป์สกรู	แผ่นซีม	ซีมพิน	ประแจ	ประแจ
NASP11	—	CS250T	—	—	HR12	TKY08F
NVSP11	—	CS250T	—	—	HR12	TKY08F
NASP21	—	CS300890T	—	—	HR12	TKY08F
NVSP21	—	CS300890T	—	—	HR12	TKY08F
NAPN21	LLCL12S	LLCS103	—	—	HR12	HKY20F
NVPN21	LLCL12S	LLCS103	—	—	HR12	HKY20F
NASP31	—	CS300890T	—	—	HR34	TKY08F
NVSP31	—	CS300890T	—	—	HR34	TKY08F
NAPN31	LLCL12S	LLCS103	—	—	HR34	HKY20F
NVPN31	LLCL12S	LLCS103	—	—	HR34	HKY20F
NAPN41	LLCL13	LLCS106	LLSTN32	LLP13	HR34	HKY25F
NVPN41	LLCL13	LLCS106	LLSTN32	LLP13	HR34	HKY25F

อะไหล่สำหรับเฟสตัดเตอร์

แบบ AF5000

รหัสเครื่องมือแบบเก่า	ลิ้มตัว	แคลมป์สกรู	ปรับสกรู	ประแจ	ประแจ	ตัดเตอร์ที่แนะนำ
แบบ AF5000	CWAF5R/L	LS10T	KS1S	TKY25T	HKY15R	แบบ NF10000

แบบ BAP300

รหัสเครื่องมือแบบเก่า	แคลมป์สกรู	ประแจ	ตัดเตอร์ที่แนะนำ
แบบ BAP300	TS25	TKY08F	แบบ APX3000

แบบ BAP400

รหัสเครื่องมือแบบเก่า	แคลมป์สกรู	ประแจ	ตัดเตอร์ที่แนะนำ
BAP400-040A04R	TS43	TKY15F	แบบ APX400
BAP400-050A05R	TS43	TKY15F	
BAP400-063A06R	TS43	TKY15F	
BAP400R0307C	TS43	TKY15F	
BAP400R0408D	TS43	TKY15F	
BAP400R0509E	TS43	TKY15D	
BAP400R0610E	TS43	TKY15D	

แบบ BF407

รหัสเครื่องมือแบบเก่า	ลิ้มตัว	แคลมป์สกรู	สกรูตั้งค่า	ประแจ	ตัดเตอร์ที่แนะนำ
BF407R0812K	CWSF407TR2	LS15T	CAS51T	TKY25T	-
BF407R1016K	CWSF407TR2	LS15T	CAS51T	TKY25T	
BF407R1218P	CWSF407TR2	LS15T	CAS51T	TKY25T	

แบบ BN425

รหัสเครื่องมือแบบเก่า	ลิ้มตัว	แคลมป์สกรู	ประแจ	ตัดเตอร์ที่แนะนำ
แบบ BN425	CWS43SNN	LS14T	TKY25T	-

แบบ BOE

รหัสเครื่องมือแบบเก่า	เช็ทโบลท์	เช็ทโบลท์	แคลมป์สกรู	ประแจ (ใบมีด)	ประแจ (เช็ทโบลท์)	ตัดเตอร์ที่แนะนำ
BOER0202B	LS21	-	CS501290T	TKY25T	HKY50R	แบบ OCTACUT
BOE-050A02R	LS20	-	CS501290T	TKY25T	HKY50R	
BOER2H03B	-	BOES101	CS501290T	TKY25T	HKY80R	
BOE-063A03R	-	BOES101	CS501290T	TKY25T	HKY80R	
BOER0304C	-	-	CS501290T	TKY25T	-	
BOER0405D	-	HSC16035	CS501290T	TKY25T	-	

แบบ BSX400

รหัสเครื่องมือแบบเก่า	แคลมป์สกรู	ประแจ	คัตเตอร์ที่แนะนำ
BSX400R05004A	TS43	TKY15F	แบบ ASX400
BSX400R06305A	TS43	TKY15F	
BSX400R08006C	TS43	TKY15F	
BSX400R10008D	TS43	TKY15F	
BSX400R12510E	TS43	TKY15D	
BSX400R16012E	TS43	TKY15D	

แบบ BSX500

รหัสเครื่องมือแบบเก่า	แคลมป์สกรู	ขิมสกรู	แผ่นขิม	ประแจ	คัตเตอร์ที่แนะนำ
แบบ BSX500	CSF401260T	WCS604010H	STBS500N	TKY20D	แบบ ASX400

แบบ BXD7000

รหัสเครื่องมือแบบเก่า	แคลมป์สกรู	ประแจ	คัตเตอร์ที่แนะนำ
แบบ BXD7000	TS5SL	TKY25D	แบบ AXD7000

แบบ BZC400

รหัสเครื่องมือแบบเก่า	แคลมป์สกรู	เช็ทโบลท์	ประแจ (ลิ่มตัว)	ประแจ (เช็ทโบลท์)	คัตเตอร์ที่แนะนำ
BZC400-032A03R	CS350990T	LS24	TKY10F	HKY40R	แบบ APX4000
BZC400-040A04R	CS350990T	—	TKY10F	—	
BZC400R0408D	CS350990T	—	TKY10F	—	

แบบ E404

รหัสเครื่องมือแบบเก่า	โลเกเตอร์	โลเกเตอร์สกรู	แผ่นขิม	ขิมสกรู	ลิ่มตัว	แคลมป์สกรู (ลิ่มตัว)	ประแจ	ประแจ	คัตเตอร์ที่แนะนำ
แบบ E404	SSE41R	SPS1	SCD43	STS1	CWS3R/L	WS1	TKY10R	TKY25T	—

แบบ FN548

รหัสเครื่องมือแบบเก่า	ลิ่มตัว	แคลมป์สกรู	ประแจ	ประแจ	หัวทกเหลี่ยม	คัตเตอร์ที่แนะนำ
แบบ FN548	CWS4	LS14	HKY40T	120QSPK x 80 (KANNON-SEIKI CO.)	6.35□ x 4 (KYOKUTO MFG CO.)	—

แบบ LSE445

รหัสเครื่องมือแบบเก่า	แผ่นขิม	ขิมสกรู	ลิ่มตัว	แคลมป์สกรู	ประแจ(ลิ่มตัว)	ประแจ	คัตเตอร์ที่แนะนำ
แบบ LSE445	STBE445NF	CS300890T	CWSE445TR	LS15T	TKY25T	TKY08F	แบบ ASX445

แบบ MG300, 400

รหัสเครื่องมือแบบเก่า	แคลมป์สกรู	ประแจ	คัตเตอร์ที่แนะนำ
แบบ MG300	CS350990T	TKY10F	—
แบบ MG400	CS451190T	TKY20F	แบบ ASX400

แบบ MG345, 445

รหัสเครื่องมือแบบเก่า	แคลมป์สกรู	ประแจ	คัตเตอร์ที่แนะนำ
แบบ MG345	CS350990T	TKY10F	แบบ ASX445
แบบ MG445	CS451190T	TKY20F	

แบบ MGP445

รหัสเครื่องมือแบบเก่า	แคลมป์สกรู	ประแจ	คัตเตอร์ที่แนะนำ
แบบ MGP445	CS401160T	TKY15D	แบบ ASX445

แบบ MSD445

รหัสเครื่องมือแบบเก่า	ลิ้มตัว	แคลมป์สกรู	ประแจ	คัตเตอร์ที่แนะนำ
แบบ MSD445	CWMSE445R2	LS15T	TKY25T	แบบ ASX445

แบบ MSE445

รหัสเครื่องมือแบบเก่า	ลิ้มตัว	แคลมป์สกรู	ประแจ	คัตเตอร์ที่แนะนำ
แบบ MSE445	CWMSE445R2	LS15T	TKY25T	แบบ ASX445

แบบ NR10000

รหัสเครื่องมือแบบเก่า	ลิ้มตัว	แคลมป์สกรู	การปรับลิ้ม	การปรับสกรู	แคลมป์สกรู	ประแจ	คัตเตอร์ที่แนะนำ
แบบ NR10000	CWAF10R2	LS10T	CWAF10N	LS15T	CSAF10	TKY25T	—

แบบ P425, P525

รหัสเครื่องมือแบบเก่า	โลเกเตอร์	โลเกเตอร์สกรู	แผ่นซิม	ซิมสกรู	ลิ้มตัว	แคลมป์สกรู (ลิ้มตัว)	ประแจ	ประแจ	คัตเตอร์ที่แนะนำ
แบบ P425	SSP41R	SPS1	SCP431R/L	STS1	CWS1R/L	WS1	TKY10R	TKY25T	แบบ ASX445
แบบ P525	SSP51R	SPS1	SCP521R/L	STS1	CWS1R/L	WS1	TKY10R	TKY25T	แบบ SE515

แบบ QBF407

รหัสเครื่องมือแบบเก่า	ลิ้มตัว	แคลมป์สกรู	สกรูตั้งค่า	แผ่นไกด์	สกรูหยุด	ประแจ	คัตเตอร์ที่แนะนำ
QBF407R0304Q	CWSF407TR1	LS15T	CAS51T	QPAR1	TFC04010	TKY20R TKY25T	—
QBF407R0406Q	CWSF407TR1	LS15T	CAS51T	QPAR1	TFC04010	TKY20R TKY25T	
QBF407R0508Q	CWSF407TR2	LS15T	CAS51T	QPAR1	TFC04010	TKY20R TKY25T	

แบบ QBP415

รหัสเครื่องมือแบบเก่า	แผ่นซิม	ซิมพิน	ลิมตัว-T	แคลมป์สกรู	ประแจ	คัตเตอร์ที่แนะนำ
แบบ QBP415	STSP415R	TS32	QWGR1	LS10T	TKY25T	—

แบบ QF10000

รหัสเครื่องมือแบบเก่า	ลิมตัว	แคลมป์สกรู	แผ่นไกด์	สกรูหยุด	การปรับลิม	การปรับสกรู	สกรูหยุด	ประแจ	คัตเตอร์ที่แนะนำ
แบบ QF10000	CWAF10R3	LS15T	QPCR1	TFC04010	CWAF10N	LS10T	CSAF10	TKY20T TKY25T	—

แบบ QSE415

รหัสเครื่องมือแบบเก่า	ลิมตัว	แคลมป์สกรู	สกรูตั้งค่า	แผ่นไกด์	สกรูหยุด	ประแจ	คัตเตอร์ที่แนะนำ
แบบ QSE415	CWSF407TR3	LS15T	CAS51T	QPAR1	TFC04010	TKY20R TKY25T	—

แบบ SE300

รหัสเครื่องมือแบบเก่า	โลเกเตอร์	โลเกเตอร์ (ไวเปอร์)	ลิมตัว-T	ลิมตัว-S	ลิมตัว-S (ไวเปอร์)	แคลมป์สกรู	ประแจ	คัตเตอร์ที่แนะนำ
แบบ SE300	SPSE300R	SPSEW300R	CWNSE300TR	CWSE300SN	CWSEW300SN	LS10T	TKY25T	—

แบบ SE400

รหัสเครื่องมือแบบเก่า	โลเกเตอร์	โลเกเตอร์ (ไวเปอร์)	ลิมตัว-T	ลิมตัว-S	แคลมป์สกรู	ประแจ	คัตเตอร์ที่แนะนำ
แบบ SE400	SPSE400R	SPSEW400R	CWSE400TN	CWSE400SN	LS15T (SE400R0304C:LS10T)	TKY25T	—

แบบ SHP400

รหัสเครื่องมือแบบเก่า	โลเกเตอร์	ลิมตัว-T	แคลมป์สกรู	โลเกเตอร์สกรู	ประแจ (ใบมีด)	ประแจ (โลเกเตอร์)	คัตเตอร์ที่แนะนำ
แบบ SHP400	SPSHP400R/L	CWSE300TR/L	LS10T	TS32	TKY25T	TKY08F	แบบ ASX400

แบบ VIP400

รหัสเครื่องมือแบบเก่า	แคลมป์สกรู	ประแจ	คัตเตอร์ที่แนะนำ
แบบ VIP400	CS501160T	TKY20F	แบบ ASX400

แบบ VIP445

รหัสเครื่องมือแบบเก่า	แคลมป์สกรู	ประแจ	คัตเตอร์ที่แนะนำ
แบบ VIP445	CS501160T	TKY20F	แบบ ASX445

แบบ VSD645

รหัสเครื่องมือแบบเก่า	โลเกเตอร์	โลเกเตอร์สกรู	แคลมป์สกรู	ปรับสกรู	ประแจ (ใบมีด)	ประแจ	คัตเตอร์ที่แนะนำ
แบบ VSD645	NE04R30	SE03-65	SE02-81	SA04-47	TKY15D	HKY30R	แบบ ASX445

อะไหล่สำหรับเอ็นด์มิลล์เปลี่ยนเม็ด

แบบ BAE

รหัสเครื่องมือแบบเก่า	แคลมป์สกรู	ประแจ	คัตเตอร์ที่แนะนำ
BAE500R161S16	TS42	TKY15F	แบบ APX4000
BAE500R201S20	TS42	TKY15F	
BAE500R252S25	TS42	TKY15F	
BAE500R323S32	TS4	TKY15F	
BAE500R403S32	TS4	TKY15F	
BAE500R504S32	TS4	TKY15F	
แบบ BAE600	TS52	TKY25F	

แบบ BAP400

รหัสเครื่องมือแบบเก่า	แคลมป์สกรู	ประแจ	คัตเตอร์ที่แนะนำ
BAP400R252S25	TS4	TKY15F	แบบ APX4000
BAP400R323S32	TS43	TKY15F	
BAP400R404S32	TS43	TKY15F	
BAP400R505S32	TS43	TKY15F	
BAP400R636S32	TS43	TKY15F	

แบบ BAP400 (แบบคมกัดยาว)

รหัสเครื่องมือแบบเก่า	แคลมป์สกรู	ประแจ	คัตเตอร์ที่แนะนำ
BAP400R4008ES42	TS43	TKY15F	แบบ APX4000
BAP400R5012ES58	TS43	TKY15F	
BAP400R06308C	TS43	TKY15F	
BAP400R08012D	TS43	TKY15F	
BAP400R06312A27	TS43	TKY15F	
BAP400R08018A27	TS43	TKY15F	

แบบ BOE

รหัสเครื่องมือแบบเก่า	แคลมป์สกรู	ประแจ	คัตเตอร์ที่แนะนำ
แบบ BOE	CS501290T	TKY25T	แบบ OCTACUT

แบบ BRE

รหัสเครื่องมือแบบเก่า	แคลมป์สกรู	แคลมป์บริดจ์	แคลมป์สกรู (บริดจ์)	สปริง	ประแจ	คัตเตอร์ที่แนะนำ
แบบ BRE	TS5S	AMS5	BRS105	ASS3	TKY25R	แบบ BRP

แบบ BSX300

รหัสเครื่องมือแบบเก่า	แคลมป์สกรู	ประแจ	คัตเตอร์ที่แนะนำ
แบบ BSX300	TS32	TKY08F	แบบ APX3000

แบบ BSX400

รหัสเครื่องมือแบบเก่า	แคลมป์สกรู	ประแจ	คัตเตอร์ที่แนะนำ
แบบ BSX400	TS43	TKY15F	แบบ ASX400

แบบ BSX500

รหัสเครื่องมือแบบเก่า	แคลมป์สกรู	ขิมสกรู	แผ่นขิม	ประแจ	คัตเตอร์ที่แนะนำ
แบบ BSX500	CSF401260T	WCS604010H	STBS500N	TKY20D	แบบ ASX400

แบบ BXD7000

รหัสเครื่องมือแบบเก่า	แคลมป์สกรู	ประแจ	คัตเตอร์ที่แนะนำ
BXD7000R251SA25SA/B	TS5S	TKY25D	แบบ AXD7000
BXD7000R321SA32SA/B	TS5S	TKY25D	
BXD7000R402SA42SA/B	TS5SL	TKY25D	

แบบ BZC400

รหัสเครื่องมือแบบเก่า	แคลมป์สกรู	ประแจ	คัตเตอร์ที่แนะนำ
แบบ BZC400	CS350990T	TKY10F	แบบ APX4000

แบบ CV

รหัสเครื่องมือแบบเก่า	แคลมป์สกรู	แคลมป์บริดจ์	แคลมป์สกรู (บริดจ์)	สปริง	ประแจ	คัตเตอร์ที่แนะนำ
CV10R253S32	TS4	AMS3	BRS103	ASS2	TKY15R	แบบ BRP
CV12R323S32	TS4	AMS3	BRS103	ASS2	TKY15R	
CV16R403S32	TS5	AMS5	BRS105	ASS3	TKY25R	

แบบ CV20

รหัสเครื่องมือแบบเก่า	แคลมป์สกรู	ลิ้มตัว	ประแจ	คัตเตอร์ที่แนะนำ
CV20R403S32	LS14T	CWCV20	TKY25T	—

แบบ DCSD, DCSN

รหัสเครื่องมือแบบเก่า	ด้าม			คาร์ทริดจ์				ประแจ	คัตเตอร์ที่แนะนำ
	แผ่นซิม	ซิมสกรู	แคลมป์สกรู	ด้ามมีด	แผ่นซิม	ซิมสกรู	แคลมป์สกรู		
DCSDR2063SN	—	—	TS5S	JKDS4	—	—	DKS5	HKY40R	TKY25T
DCSDR2063LN	—	—	TS5S	JKDS4	—	—	DKS5	HKY40R	TKY25T
DCSDR2080SN	—	—	TS5S	JKDS4	—	—	DKS5	HKY40R	TKY25T
DCSDR2100SN	—	—	TS5S	JKDS4	—	—	DKS5	HKY40R	TKY25T
DCSNR2063SN	JENS42	JSS7	TS5L	JKNS4	JENS42	JSS7	DKS5	HKY40R	TKY25T
DCSNR2063LN	JENS42	JSS7	TS5L	JKNS4	JENS42	JSS7	DKS5	HKY40R	TKY25T
DCSDR2063SB	—	—	TS5S	JKDS4	—	—	DKS5	HKY40R	TKY25T
DCSDR2063LN	—	—	TS5S	JKDS4	—	—	DKS5	HKY40R	TKY25T
DCSNR2063SB	JENS42	JSS7	TS5L	JKNS4	JENS42	JSS7	DKS5	HKY40R	TKY25T
DCSDR2080SA	—	—	TS5S	JKDS4	—	—	DKS5	HKY40R	TKY25T
DCSNR2080SA	JENS42	JSS7	TS5L	JKNS4	JENS42	JSS7	DKS5	HKY40R	TKY25T

แบบ ECMP

รหัสเครื่องมือแบบเก่า	แคลมป์สกรู	ประแจ	คัตเตอร์ที่แนะนำ
ECMP252S25	TS4	TKY15R	—
ECMP322S32	TS5	TKY25R	
ECMP402S42	TS5	TKY25R	

แบบ FF3000

รหัสเครื่องมือแบบเก่า	แผ่นซิม	ลิ้นคัท	ประแจ	คัตเตอร์ที่แนะนำ
แบบ FF3000	FFSS	FFP	HKY25L	—

แบบ FSTE

รหัสเครื่องมือแบบเก่า	โลเกเตอร์	ลิ้มตัว	แคลมป์สกรู	โลเกเตอร์สกรู	ประแจ	คัตเตอร์ที่แนะนำ
แบบ FSTE	TS441R	CWFSTE	LS10T	CPM03008	TKY25T	แบบ ASX400

แบบ MG200, 300

รหัสเครื่องมือแบบเก่า	แคลมป์สกรู	ประแจ	คัตเตอร์ที่แนะนำ
แบบ MG200	CS300890T	TKY08F	—
แบบ MG300	CS350990T	TKY10F	แบบ ASX400

แบบ MG245, 345

รหัสเครื่องมือแบบเก่า	แคลมป์สกรู	ประแจ	คัตเตอร์ที่แนะนำ
แบบ MG245	CS300890T	TKY08F	แบบ ASX445
แบบ MG345	CS350990T	TKY10F	

แบบ MSE445

รหัสเครื่องมือแบบเก่า	ลิ้มตัว	แคลมป์สกรู	ประแจ	คัตเตอร์ที่แนะนำ
แบบ MSE445	CWMSE445R1	LS15T	TKY25T	แบบ ASX445

แบบ SRE

รหัสเครื่องมือแบบเก่า	แคลมป์สกรู	แคลมป์บริดจ์	แหวนหยุด	ประแจ	คัตเตอร์ที่แนะนำ
SRER100SS16	TS253	—	—	TKY08F	แบบ AQX
SRER120SS16	TS3	—	—	TKY08F	
SRER140SS16	TS3	—	—	TKY08F	
SRER160SS16	TS35	—	—	TKY10F	
SRER180SS20	TS35	—	—	TKY10F	
SRER200SS20	SRS5	SRK1R	CR4	TKY20F	
SRER200SL20	SRS5	SRK1R	CR4	TKY20F	
SRER250SS25	SRS5	SRK1R	CR4	TKY20F	
SRER250SL25	SRS5	SRK1R	CR4	TKY20F	
SRER300SS32	SRS5	SRK1R	CR4	TKY20F	
SRER300SL32	SRS5	SRK1R	CR4	TKY20F	

แบบ SE300

รหัสเครื่องมือแบบเก่า	โลเกเตอร์	ลิ้มตัว-T	ลิ้มตัว-S	แคลมป์สกรู	ประแจ	คัตเตอร์ที่แนะนำ
แบบ SE300	SPSE300R	CWNSE300TR	CWSE300SN	LS10T	TKY25T	—

แบบ SHP400

รหัสเครื่องมือแบบเก่า	โลเกเตอร์	ลิ้มตัว-T	แคลมป์สกรู	โลเกเตอร์สกรู	ประแจ (ใบมีด)	ประแจ (โลเกเตอร์)	คัตเตอร์ที่แนะนำ
แบบ SHP400	SPSHP400R	CWSE300TR	LS10T	TS32	TKY25T	TKY08F	แบบ ASX400

แบบ VIPER

รหัสเครื่องมือแบบเก่า	แคลมป์สกรู	ประแจ	คัตเตอร์ที่แนะนำ
แบบ VIPER	CS400990T	TKY15D	แบบ SPX

แบบ ZR

รหัสเครื่องมือแบบเก่า	แคลมป์สกรู	ประแจ	คัตเตอร์ที่แนะนำ
ZR202C/T	TS25	TKY08F	—
ZR252C/T	CS300890T	TKY08F	
ZR322C/T	CS300990T	TKY10F	
ZR402C/T	CS451190T	TKY20F	
ZR502C/T	CS451190T	TKY20F	

แบบ FBE2

รหัสเครื่องมือแบบเก่า	แคลมป์สกรู	ประแจ	คัตเตอร์ที่แนะนำ
FBE2200SM	CS300590T	TKY08R	แบบ SRF
FBE2250SM	CS350790T	TKY10R	
FBE2300SM	CS400990T	TKY15R	
FBE2200SF	CS300590T	TKY08R	
FBE2250SF	CS350790T	TKY10R	
FBE2300SF	CS400990T	TKY15R	

แบบ TBE1/TBE2

รหัสเครื่องมือแบบเก่า	แคลมป์สกรู		ประแจ				คัตเตอร์ที่แนะนำ
	R	รอบนอก	R		รอบนอก		
TBE1100SS	TS3	—	TKY08F	—	—	—	แบบ SRM2
TBE1100SM	TS3	—	TKY08F	—	—	—	
TBE1100S	TS3	—	TKY08F	—	—	—	
TBE1150S	CS300790TS	—	—	TKY10R	—	—	
TBE1200S	CS400990T	—	—	TKY15R	—	—	
TBE1250S	CS400990T	—	—	TKY15R	—	—	
TBE1300S	CS501290T	—	—	TKY25R	—	—	
TBE2200S	CS350790T	—	—	TKY10R	—	—	
TBE2200SM	CS350790T	—	—	TKY10R	—	—	
TBE2250S	CS400990T	—	—	TKY15R	—	—	
TBE2250SM	CS400990T	—	—	TKY15R	—	—	
TBE2300S	CS501290T	—	—	TKY25R	—	—	
TBE2300SM	CS501290T	—	—	TKY25R	—	—	
TBE1150SU	CS300790TS	—	—	TKY10R	—	—	
TBE1200SU	CS400990T	—	—	TKY15R	—	—	
TBE1250SU	CS400990T	—	—	TKY15R	—	—	
TBE1300SU	CS501290T	—	—	TKY25R	—	—	
TBE2200SU	CS350790T	—	—	TKY10R	—	—	
TBE2250SU	CS400990T	—	—	TKY15R	—	—	
TBE2300SU	CS501290T	—	—	TKY25R	—	—	
TBE1200SL	CS400990T	TS3	—	TKY15R	TKY08F	—	
TBE1250SL	CS400990T	TS3	—	TKY15R	TKY08F	—	
TBE1300SL	CS501290T	TS4	—	TKY25R	—	TKY15R	
TBE2200SL	CS350790T	CS350790T	—	TKY10R	—	TKY10R	
TBE2250SL	CS400990T	CS400990T	—	TKY15R	—	TKY15R	
TBE2300SL	CS501290T	CS400990T	—	TKY25R	—	TKY15R	

แบบ TBE2

รหัสเครื่องมือแบบเก่า	แคลมป์สกรู	ประแจ	คัตเตอร์ที่แนะนำ
TBE2150S/SM/SU	TS254	TKY08F	แบบ SRM2
TBE2160S/SM/SU	TS254	TKY08F	

แบบ TRM2

รหัสเครื่องมือแบบเก่า	แคลมป์สกรู		ประแจ		คัตเตอร์ที่แนะนำ
	ภายใน, ภายนอก	รอบนอก	ภายใน, ภายนอก	รอบนอก	
TRM2200SM	CS300790TS	—	TKY10R	—	แบบ SRM2
TRM2250SM	CS400990T	—	TKY15R	—	
TRM2300SM	CS501290T	—	TKY25R	—	
TRM2200SL	CS300790TS	TS3	TKY10R	TKY08F	
TRM2250SL	CS400990T	TS3	TKY15R	TKY08F	
TRM2300SL	CS501290T	TS4	TKY25R	TKY15R	
TRM2200SF	CS300790TS	TS3	TKY10R	TKY08F	
TRM2250SF	CS400990T	TS3	TKY15R	TKY08F	
TRM2300SF	CS501290T	TS4	TKY25R	TKY15R	

อะไหล่สำหรับสว่านเปลี่ยนเม็ด

แบบ TASS (มาตรฐาน)				แบบ TASS (FLANGE)			
รหัสเครื่องมือแบบเก่า	แคลมป์สกรู	ประแจ	สว่านที่แนะนำ	รหัสเครื่องมือแบบเก่า	แคลมป์สกรู	ประแจ	สว่านที่แนะนำ
TASS1600S32	TS202	TKY06F	สว่าน TAF	TASS1600C20	TS202	TKY06F	สว่าน TAF
TASS1700S32	TS202	TKY06F		TASS1650C20	TS202	TKY06F	
TASS1800S32	TS202	TKY06F		TASS1700C20	TS202	TKY06F	
TASS1900S32	TS202	TKY06F		TASS1750C20	TS202	TKY06F	
TASS2000S32	TS25	TKY08F		TASS1800C20	TS202	TKY06F	
TASS2100S32	TS25	TKY08F		TASS1850C20	TS202	TKY06F	
TASS2200S32	TS25	TKY08F		TASS1900C20	TS202	TKY06F	
TASS2300S32	TS25	TKY08F		TASS1950C20	TS202	TKY06F	
TASS2400S32	TS25	TKY08F		TASS2000C20	TS25	TKY08F	
TASS2500S32	TS32	TKY08F		TASS2100C25	TS25	TKY08F	
TASS2600S32	TS32	TKY08F		TASS2200C25	TS25	TKY08F	
TASS2700S32	TS32	TKY08F		TASS2300C25	TS25	TKY08F	
TASS2800S32	TS32	TKY08F		TASS2400C25	TS25	TKY08F	
TASS2900S32	TS32	TKY08F		TASS2500C25	TS32	TKY08F	
TASS3000S32	TS43	TKY15F		TASS2600C25	TS32	TKY08F	
TASS3100S32	TS43	TKY15F		TASS2700C25	TS32	TKY08F	
TASS3200S32	TS43	TKY15F		TASS2800C25	TS32	TKY08F	
TASS3300S40	TS43	TKY15F		TASS2900C25	TS32	TKY08F	
TASS3400S40	TS43	TKY15F		TASS3000C25	TS43	TKY15F	
TASS3500S40	TS43	TKY15F		TASS3100C32	TS43	TKY15F	
TASS3600S40	TS43	TKY15F	TASS3200C32	TS43	TKY15F		
			TASS3300C32	TS43	TKY15F		
			TASS3400C32	TS43	TKY15F		
			TASS3500C32	TS43	TKY15F		
			TASS3600C32	TS43	TKY15F		
			TASS3700C32	TS43	TKY15F		
			TASS3800C32	TS43	TKY15F		
			TASS3900C32	TS43	TKY15F		
			TASS4000C32	TS5	TKY25F		
			TASS4100C32	TS5	TKY25F		
			TASS4200C40	TS5	TKY25F		
			TASS4300C40	TS5	TKY25F		
			TASS4400C40	TS5	TKY25F		
			TASS4500C40	TS5	TKY25F		
			TASS4600C40	TS5	TKY25F		
			TASS4700C40	TS5	TKY25F		
			TASS4800C40	TS5	TKY25F		
			TASS4900C40	TS5	TKY25F		
			TASS5000C40	TS32	TKY08F		

แบบ TAGS				แบบ TAGM			
รหัสเครื่องมือแบบเก่า	แคลมป์สกรู	ประแจ	ส่วนที่แนะนำ	รหัสเครื่องมือแบบเก่า	แคลมป์สกรู	ประแจ	ส่วนที่แนะนำ
TAGS1600F25	TS2	TKY06F	ส่วน TAF	TAGM1600F25	TS2	TKY06F	ส่วน TAF
TAGS1700F25	TS2	TKY06F		TAGM1700F25	TS2	TKY06F	
TAGS1800F25	TS2	TKY06F		TAGM1800F25	TS2	TKY06F	
TAGS1900F25	TS2	TKY06F		TAGM1900F25	TS2	TKY06F	
TAGS2000F25	TS25	TKY08F		TAGM2000F25	TS25	TKY08F	
TAGS2100F25	TS25	TKY08F		TAGM2100F25	TS25	TKY08F	
TAGS2200F25	TS25	TKY08F		TAGM2200F25	TS25	TKY08F	
TAGS2300F25	TS25	TKY08F		TAGM2300F25	TS25	TKY08F	
TAGS2400F25	TS25	TKY08F		TAGM2400F25	TS25	TKY08F	
TAGS2500F32	TS3	TKY08F		TAGM2500F32	TS3	TKY08F	
TAGS2600F32	TS3	TKY08F		TAGM2600F32	TS3	TKY08F	
TAGS2700F32	TS3	TKY08F		TAGM2700F32	TS3	TKY08F	
TAGS2800F32	TS3	TKY08F		TAGM2800F32	TS3	TKY08F	
TAGS2900F32	TS3	TKY08F		TAGM2900F32	TS3	TKY08F	
TAGS3000F40	TS4	TKY15F		TAGM3000F40	TS4	TKY15F	
TAGS3100F40	TS4	TKY15F		TAGM3100F40	TS4	TKY15F	
TAGS3200F40	TS4	TKY15F		TAGM3200F40	TS4	TKY15F	
TAGS3300F40	TS4	TKY15F		TAGM3300F40	TS4	TKY15F	
TAGS3400F40	TS4	TKY15F		TAGM3400F40	TS4	TKY15F	
TAGS3500F40	TS4	TKY15F		TAGM3500F40	TS4	TKY15F	
TAGS3600F40	TS4	TKY15F		TAGM3600F40	TS4	TKY15F	
TAGS3700F40	TS4	TKY15F		TAGM3700F40	TS4	TKY15F	
TAGS3800F40	TS4	TKY15F		TAGM3800F40	TS4	TKY15F	
TAGS3900F40	TS4	TKY15F		TAGM3900F40	TS4	TKY15F	
TAGS4000F40	TS5	TKY25F		TAGM4000F40	TS5	TKY25F	
TAGS4100F40	TS5	TKY25F		TAGM4100F40	TS5	TKY25F	
TAGS4200F40	TS5	TKY25F		TAGM4200F40	TS5	TKY25F	
TAGS4300F40	TS5	TKY25F		TAGM4300F40	TS5	TKY25F	
TAGS4400F40	TS5	TKY25F		TAGM4400F40	TS5	TKY25F	
TAGS4500F40	TS5	TKY25F		TAGM4500F40	TS5	TKY25F	
TAGS4600F40	TS5	TKY25F		TAGM4600F40	TS5	TKY25F	
TAGS4700F40	TS5	TKY25F		TAGM4700F40	TS5	TKY25F	
TAGS4800F40	TS5	TKY25F		TAGM4800F40	TS5	TKY25F	
TAGS4900F40	TS5	TKY25F		TAGM4900F40	TS5	TKY25F	
TAGS5000F40	TS3	TKY08F		TAGM5000F40	TS3	TKY08F	
TAGS5100F40	TS3	TKY08F		TAGM5100F40	TS3	TKY08F	
TAGS5200F40	TS3	TKY08F		TAGM5200F40	TS3	TKY08F	
TAGS5300F40	TS3	TKY08F		TAGM5300F40	TS3	TKY08F	
TAGS5400F40	TS3	TKY08F		TAGM5400F40	TS3	TKY08F	
TAGS5500F40	TS4	TKY15F		TAGM5500F40	TS4	TKY15F	
TAGS5600F40	TS4	TKY15F		TAGM5600F40	TS4	TKY15F	
TAGS5700F40	TS4	TKY15F		TAGM5700F40	TS4	TKY15F	
TAGS5800F40	TS4	TKY15F		TAGM5800F40	TS4	TKY15F	
TAGS5900F40	TS4	TKY15F		TAGM5900F40	TS4	TKY15F	

แบบ TAB

รหัสเครื่องมือแบบเก่า	แคลมป์สกรู	ตัวอด	ประแจ	สว่านที่แนะนำ
TAB1700S32	TS3	PT1/4	TKY08D	สว่าน TAF
TAB1800S32	TS3	PT1/4	TKY08D	
TAB1900S32	TS3	PT1/4	TKY08D	
TAB2000S32	TS32	PT1/4	TKY08D	
TAB2100S32	TS32	PT1/4	TKY08D	
TAB2200S32	TS32	PT1/4	TKY08D	
TAB2300S32	TS32	PT1/4	TKY08D	
TAB2400S32	TS32	PT1/4	TKY08D	
TAB2500S32	TS32	PT1/4	TKY08D	
TAB2600S32	TS4	PT1/4	TKY15D	
TAB2700S32	TS4	PT1/4	TKY15D	
TAB2800S32	TS4	PT1/4	TKY15D	
TAB2900S32	TS4	PT1/4	TKY15D	
TAB3000S32	TS4	PT1/4	TKY15D	
TAB3100S32	TS4	PT1/4	TKY15D	
TAB3200S32	TS4	PT1/4	TKY15D	
TAB3300S40	TS5	PT1/4	TKY25D	
TAB3400S40	TS5	PT1/4	TKY25D	
TAB3500S40	TS5	PT1/4	TKY25D	
TAB3600S40	TS5	PT1/4	TKY25D	
TAB3700S40	TS5	PT1/4	TKY25D	
TAB3800S40	TS5	PT1/4	TKY25D	
TAB3900S40	TS5	PT1/4	TKY25D	
TAB4000S40	TS5	PT1/4	TKY25D	
TAB4100S40	TS5	PT1/4	TKY25D	
TAB4200S40	TS5	PT1/4	TKY25D	
TAB4300S40	TS5	PT1/4	TKY25D	
TAB4400S40	TS5	PT1/4	TKY25D	
TAB4500S40	TS5	PT1/4	TKY25D	

สว่านแบบ NPX

รหัสเครื่องมือแบบเก่า	แคลมป์สกรู	ประแจ	สว่านที่แนะนำ
NPXM2000S25	TS3	TKY08F	สว่าน TAW
NPXM2100S25	TS3	TKY08F	
NPXM2200S25	TS3	TKY08F	
NPXM2300S25	TS35	TKY10F	
NPXM2400S32	TS35	TKY10F	
NPXM2500S32	TS35	TKY10F	
NPXM2600S32	TS35	TKY10F	
NPXM2700S32	TS4	TKY15F	
NPXM2800S32	TS4	TKY15F	
NPXM2900S32	TS4	TKY15F	
NPXM3000S32	TS4	TKY15F	