

小型自動旋盤用工具

SMALL TOOLS

溝入れ旋削工具

GYシリーズ



小型自動旋盤用アイテム追加

難削材加工用エンドミル

SMART MIRACLE®



GYシリーズ [外径 小型旋盤用]

1

00°ストレートホルダ

インサート	GY2M ^{GS}	インサート	GY2G ^{MF}
インサート	GY2M ^{GU}	インサート	GY2M ^{MS}
インサート	GY1G ^{GF}	インサート	GY2M ^{MM}

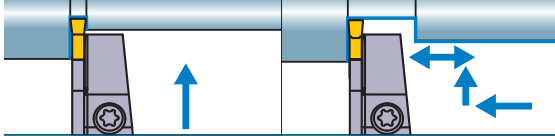

インサート	GY2M ^{BM}	インサート	GY2M ^{SS}
インサート	GY2M ^{GU}	インサート	GY2M ^{GM}
インサート	GY2M ^{R/L}	インサート	GY2M ^{GM}

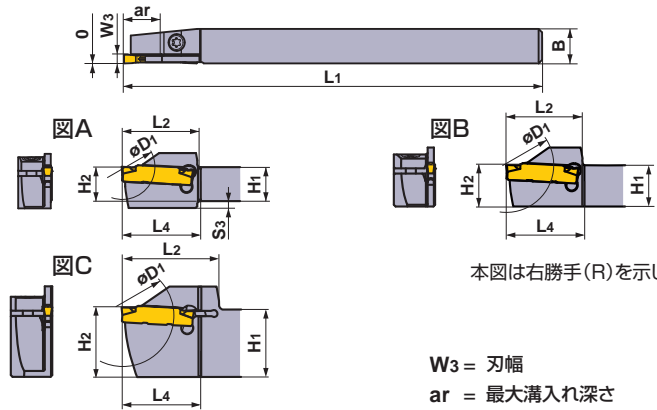
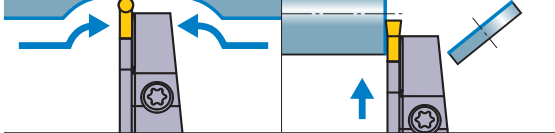



W3 = 刃幅
ar = 最大溝入れ深さ
D1 = 最大突切り径

シート サイズ	W3 (mm)	ar (mm) *4	D1 (mm)	タイプ	勝手 (R/L)	呼び記号		図
						ホルダ	在庫	
C	1.50	11	22	一体型	R	GYSR1010JX00-C11	●	A
					L	GYSL1010JX00-C11	●	A
					R	GYSR1212JX00-C13	●	B
					L	GYSL1212JX00-C13	●	B
					R	GYSR1616JX00-C17	●	B
					L	GYSL1616JX00-C17	●	B
					R	GYSR2012JX00-C18	●	C
					L	GYSL2012JX00-C18	●	C
D	2.00 2.24	11	22	一体型	R	GYSR1010JX00-D11	●	A
					L	GYSL1010JX00-D11	●	A
					R	GYSR1212JX00-D13	●	B
					L	GYSL1212JX00-D13	●	B
					R	GYSR1616JX00-D17	●	B
					L	GYSL1616JX00-D17	●	B
					R	GYSR2012JX00-D18	●	C
					L	GYSL2012JX00-D18	●	C
E	2.39 2.50 2.74	11	22	一体型	R	GYSR1010JX00-E11	●	A
					L	GYSL1010JX00-E11	●	A
					R	GYSR1212JX00-E13	●	B
					L	GYSL1212JX00-E13	●	B
					R	GYSR1616JX00-E17	●	B
					L	GYSL1616JX00-E17	●	B
					R	GYSR2012JX00-E18	●	C
					L	GYSL2012JX00-E18	●	C
F	3.00 3.18 3.24	11	22	一体型	R	GYSR1010JX00-F11	●	A
					L	GYSL1010JX00-F11	●	A
					R	GYSR1212JX00-F13	●	B
					L	GYSL1212JX00-F13	●	B
					R	GYSR1616JX00-F17	●	B
					L	GYSL1616JX00-F17	●	B
					R	GYSR2012JX00-F18	●	C
					L	GYSL2012JX00-F18	●	C

- *1 表記した最大溝入れ深さarは、使用するインサートにより異なります。3-4ページのインサート寸法ar(Max.)をご参照ください。
- *2 表記した最大突切り径D1は、使用するインサートにより異なります。3-4ページのインサート寸法ar(Max.)の2倍になります。
- *3 表記した寸法は、基準インサートにおける値です。その他のインサートを装着した場合は、L1、L2、L4が異なる事があります。
- *4 表記した最大溝入れ深さarは、被削材の直径により制限があります。

ホルダの対応部品

ホルダ		
	クランプねじ	レンチ
GYSR/L1010JX00-11	CS350990T (締付けトルク : 2.5N・m)	TKY10R
GYSR/L1212JX00-13		
GYSR/L2012JX00-18		
GYSR/L1616JX00-17	TS4SBL (締付けトルク : 3.5N・m)	TKY15R

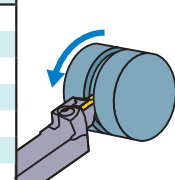
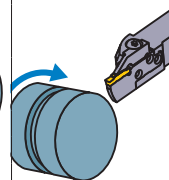
	寸法 (mm) *3							加工形態	
	H1	B	L1	L2	L4	H2	S3	正回転	逆回転
	10	10	120	22	16	10	2		
	10	10	120	22	16	10	2		
	12	12	120	22	16	12	—		
	12	12	120	22	16	12	—		
	16	16	120	27	17	16	—		
	16	16	120	27	17	16	—		
	20	12	120	28	16	20	—		
	20	12	120	28	16	20	—		
	10	10	120	22	23	10	2		
	10	10	120	22	23	10	2		
	12	12	120	22	23	12	—		
	12	12	120	22	23	12	—		
	16	16	120	27	24	16	—		
	16	16	120	27	24	16	—		
	20	12	120	28	23	20	—		
	20	12	120	28	23	20	—		
	10	10	120	22	23	10	2		
	10	10	120	22	23	10	2		
	12	12	120	22	23	12	—		
	12	12	120	22	23	12	—		
	16	16	120	27	24	16	—		
	16	16	120	27	24	16	—		
	20	12	120	28	23	20	—		
	20	12	120	28	23	20	—		
	10	10	120	22	23	10	2		
	10	10	120	22	23	10	2		
	12	12	120	22	23	12	—		
	12	12	120	22	23	12	—		
	16	16	120	27	24	16	—		
	16	16	120	27	24	16	—		
	20	12	120	28	23	20	—		
	20	12	120	28	23	20	—		

インサートの選択

シートサイズ	形状名
C	GY00150C0000-下記ブレーカ
D	GY00200/0224D0000-下記ブレーカ
E	GY00239/0250/0274E0000-下記ブレーカ
F	GY00300/0318/0324F0000-下記ブレーカ

溝入れ / 突切り加工用ブレーカ > P3						
シートサイズ	ブレーカ (用途)	GU (軟鋼用 勝手無)	GS (低送り 勝手無)	GM (中送り 勝手無)	05-GM (突切り 勝手付)	GFGS (高硬度 勝手無)
C	1.50mm		●	●		
D	2.00mm	●	●	●	●	●
E	2.39mm	●	●	●	●	●
	2.50mm	●	●	●	●	●
F	3.00mm	●	●	●	●	●
	3.18mm	●	●	●	●	●

多機能加工用ブレーカ > P4					
シートサイズ	ブレーカ (用途)	MF (仕上げ)	MS (低送り)	MM (中送り)	BM (ぬすみ ボール形状)
D	2.00mm	●	●	●	●
	2.24mm	●			
E	2.39mm	●			
	2.50mm	●	●	●	●
F	3.00mm				●
	Re 0.2	●	●	●	
	Re 0.4	●	●	●	
	Re 0.8			●	
	3.18mm				●
	Re 0.2	●			
	Re 0.4	●			
3.24mm	●				

● : 寸法掲載基準インサート

GYシリーズインサート

インサート

加工用途	形状	呼び記号	在庫						シートサイズ	寸法 (mm)					
			コーティング		サーメット		超硬			CBN	W3		Re	ar (Max.)	L2
			VP10RT	VP20RT	MY5015	NX2525	RT9010	RT9020			MB8025	刃幅			
溝入れ／突切り加工用	GUブレード (軟鋼用) 	GY2M0200D020N-GU	●	●	●					D	2.00	±0.03	0.2	19.7	20.70
		GY2M0239E020N-GU	●	●	●					E	2.39	±0.03	0.2	19.8	20.70
		GY2M0250E020N-GU	●	●	●					E	2.50	±0.03	0.2	19.5	20.70
		GY2M0300F030N-GU	●	●	●					F	3.00	±0.03	0.3	19.3	20.70
		GY2M0318F030N-GU	●	●	●					F	3.18	±0.03	0.3	19.3	20.70
	GSブレード (低送り加工用) 	NEW GY2M0150C010N-GS	●	●	●					C	1.50	±0.03	0.1	13.4	14.70
		GY2M0200D020N-GS	●	●	●					D	2.00	±0.03	0.2	18.7	20.70
		GY2M0239E020N-GS	●	●	●					E	2.39	±0.03	0.2	18.5	20.70
		GY2M0250E020N-GS	●	●	●					E	2.50	±0.03	0.2	18.5	20.70
		GY2M0300F020N-GS	●	●	●					F	3.00	±0.03	0.2	18.5	20.70
	GMブレード (中送り加工用) 	NEW GY2M0150C020N-GM	●	●	●					C	1.50	±0.03	0.2	13.9	14.70
		GY2M0200D020N-GM	●	●	●					D	2.00	±0.03	0.2	19.4	20.70
		GY2M0239E020N-GM	●	●	●					E	2.39	±0.03	0.2	19.4	20.70
		GY2M0250E020N-GM	●	●	●					E	2.50	±0.03	0.2	19.4	20.70
		GY2M0300F030N-GM	●	●	●					F	3.00	±0.03	0.3	19.4	20.70
突切り加工用	R/L05-GMブレード <p>本図は右勝手(R)を示す。</p>	GY2M0200D020R05-GM	●	●					D	2.00	±0.03	0.2	19.5	20.80	
		GY2M0200D020L05-GM	●	●					D	2.00	±0.03	0.2	19.5	20.80	
		GY2M0250E020R05-GM	●	●					E	2.50	±0.03	0.2	19.5	20.825	
		GY2M0250E020L05-GM	●	●					E	2.50	±0.03	0.2	19.5	20.825	
		GY2M0300F030R05-GM	●	●					F	3.00	±0.03	0.3	19.5	20.85	
溝入れ加工用	フラットトップ (高硬度鋼用) 	GY1G0200D020N-GFGS							●	D	2.00	±0.03	0.2	—	20.70
		GY1G0239E020N-GFGS							●	E	2.39	±0.03	0.2	—	20.70
		GY1G0250E020N-GFGS							●	E	2.50	±0.03	0.2	—	20.70
		GY1G0300F020N-GFGS							●	F	3.00	±0.03	0.2	—	20.70
		GY1G0318F020N-GFGS							●	F	3.18	±0.03	0.2	—	20.70

●：標準在庫品

(1ケース 10個入りです)(CBNは1ケース 1個入りです)

加工用途	形状	呼び記号	在庫						シート サイズ	寸法 (mm)				
			コーティング		サーメット		超硬	CBN		W3		Re	ar (Max.)	L2
			VP10RT	VP20RT	MY5015	NX2525	RT9010	RT9020		MB8025	刃幅			
多機能加工用	MFブレード (仕上げ加工用) 	GY2G0200D020N-MF	●	●	●	●			D	2.00	±0.02	0.2	19.5	21.05
		*1GY2G0224D015N-MF	●	●	●	●			D	2.24	±0.02	0.15	19.8	21.05
		GY2G0239E020N-MF	●	●	●	●			E	2.39	±0.02	0.2	19.2	21.05
		GY2G0250E020N-MF	●	●	●	●			E	2.50	±0.02	0.2	19.4	21.05
		*1GY2G0274E020N-MF	●	●	●	●			E	2.74	±0.02	0.2	19.7	21.05
		GY2G0300F020N-MF	●	●	●	●			F	3.00	±0.02	0.2	19.5	21.05
		GY2G0300F040N-MF	●	●	●	●			F	3.00	±0.02	0.4	19.3	21.05
		GY2G0318F020N-MF	●	●	●	●			F	3.18	±0.02	0.2	19.5	21.05
	GY2G0318F040N-MF	●	●	●	●			F	3.18	±0.02	0.4	19.3	21.05	
	*1GY2G0324F020N-MF	●	●	●	●			F	3.24	±0.02	0.2	19.5	21.05	
	MSブレード (低送り加工用) 	GY2M0200D020N-MS	●	●	●	●			D	2.00	±0.03	0.2	19.1	20.70
		GY2M0250E020N-MS	●	●	●	●			E	2.50	±0.03	0.2	19.1	20.70
		GY2M0300F020N-MS	●	●	●	●			F	3.00	±0.03	0.2	19.2	20.70
		GY2M0300F040N-MS	●	●	●	●			F	3.00	±0.03	0.4	18.9	20.70
MMブレード (中送り加工用) 	GY2M0200D020N-MM	●	●	●	●			D	2.00	±0.03	0.2	19.1	20.70	
	GY2M0250E020N-MM	●	●	●	●			E	2.50	±0.03	0.2	19.1	20.70	
	GY2M0300F020N-MM	●	●	●	●			F	3.00	±0.03	0.2	19.1	20.70	
	GY2M0300F040N-MM	●	●	●	●			F	3.00	±0.03	0.4	18.9	20.70	
	GY2M0300F080N-MM	●	●	●	●			F	3.00	±0.03	0.8	18.5	20.70	
削い、 ぬすみ加工用	BMブレード 	GY2M0200D100N-BM	●	●	●	●			D	2.00	±0.03	1.00	19.5	20.90
		GY2M0250E125N-BM	●	●	●	●			E	2.50	±0.03	1.25	19.3	20.90
		GY2M0300F150N-BM	●	●	●	●			F	3.00	±0.03	1.50	19.0	20.90
		GY2M0318F159N-BM	●	●	●	●			F	3.18	±0.03	1.59	18.9	20.90
ブランク	2コーナタイプ 	*2GY2B0220D020N			●	●	●		D	2.20	±0.10	0.2	—	21.05
		*2GY2E0270E020N			●	●	●		E	2.70	±0.10	0.2	—	21.05
		*2GY2E0340F020N			●	●	●		F	3.40	±0.10	0.2	—	21.05
	1コーナタイプ 	*2GY1B0220D020N			●	●	●		D	2.20	±0.10	0.2	—	21.07
		*2GY1E0270E020N			●	●	●		E	2.70	±0.10	0.2	—	21.10
		*2GY1E0340F020N			●	●	●		F	3.40	±0.10	0.2	—	21.00

*1 サークリップ対応刃幅

*2 このブランクインサートは、このままではご使用できません。

お客様ご自身で下記webカタログを参照し、ご希望の刃形に追加加工してご使用ください。

http://www.mitsubishicarbide.net/contents/mmc/ja/manual/blank_inserts.pdf

推奨切削速度 (m/min)

被削材	かたさ	材種	切削速度 (m/min)						
			50	100	150	200	250	300	
P 軟鋼 (S10C、SUM22Lなど)	≤ 160HB	VP20RT		100		220			
		VP10RT		110		230			
		NX2525		90		210			
	炭素鋼・合金鋼 (SUJ2、SCr、SCMなど)	160-280HB	VP20RT		80		180		
			VP10RT		90		190		
			MY5015		110		250		
		280HB ≤	VP20RT		60		140		
			VP10RT		70		150		
	MY5015		90		210				
	NX2525		55		135				
M ステンレス鋼	≤ 270HB	VP20RT		60		140			
		VP10RT		70		150			
K ねずみ鋳鉄	引張り強さ ≤300MPa	VP20RT		80		180			
		VP10RT		90		190			
		MY5015		140		300			
	ダクタイル鋳鉄	引張り強さ ≤800MPa	VP20RT		60		140		
			VP10RT		70		150		
			MY5015		90		210		
S 耐熱合金 チタン合金	-	VP20RT	30	60					
		VP10RT	40	70					
		RT9010	40	70					
H 高硬度鋼	50HRC ≤	MB8025		80		120			

注1 VP20RTが第一推奨材種です。(高硬度鋼は除く)

注2 VP10RT、VP20RT、MY5015は、湿式切削を推奨します。

使用例

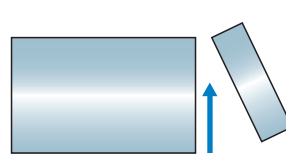
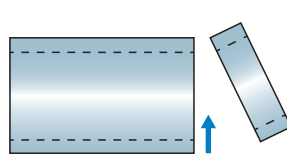
使用工具	GYSL1212JX00-D13	GYSR1212JX-C13
使用インサート(材種)	GY2M0200D020N-GM (VP20RT)	GY2M0150C010N-GS (VP20RT)
被削材	SUS316 突切り加工 	Inconel® 625 突切り加工 
部品名	医療用部品	ワッシャー(パイプ材)
切削速度 (m/min)	61	30.5
送り (mm/rev)	0.031 → 0.038	0.025
結果	<p>加工数(個)</p> <p>GY 7500</p> <p>従来品 1000</p> <p>仕上面粗さ判定にて寿命7倍を達成、更に送りをあげ効率アップとなった。</p>	<p>加工数(個)</p> <p>GY 300</p> <p>従来品 190</p> <p>従来品の突発欠損多発に対しGYは正常摩耗で安定した寿命延長が達成できた。</p>

推奨切削条件【外径用】

推奨切削送り

GUブレーカ

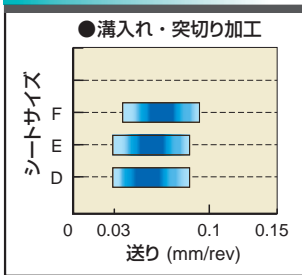

GSブレーカ

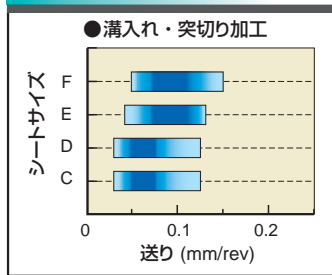

GMブレーカ

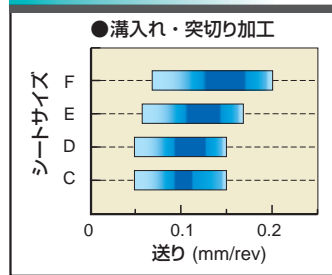

フラットトップGFGS (CBN)

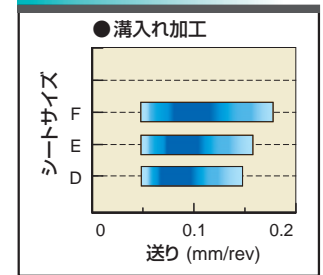

■は推奨中央値を示す。

MFブレーカ

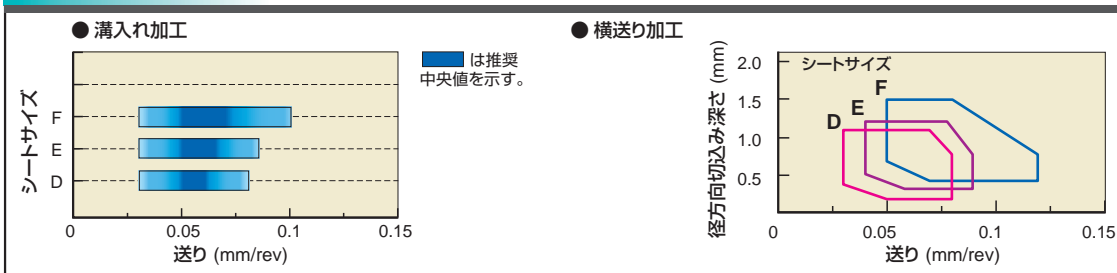

シートサイズ	
刃幅 (mm)	
C	1.50
D	2.00
E	2.39
F	2.74

MSブレーカ

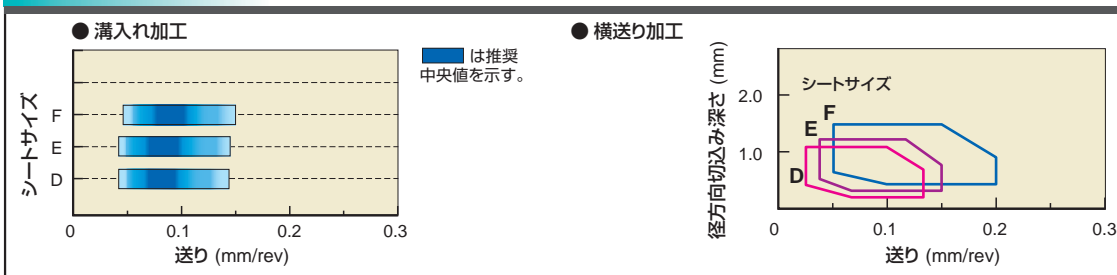

MMブレーカ

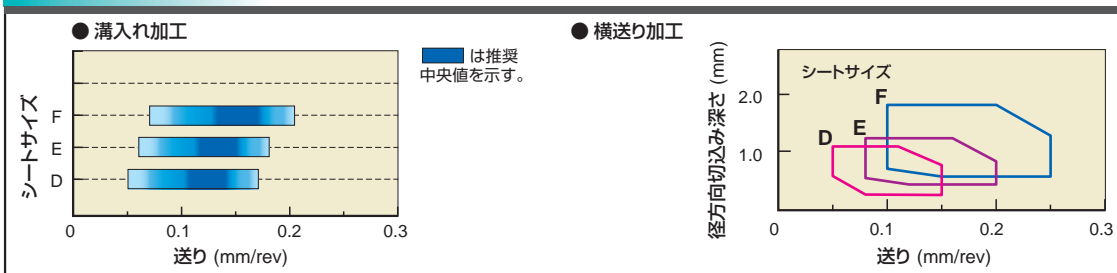

BMブレーカ

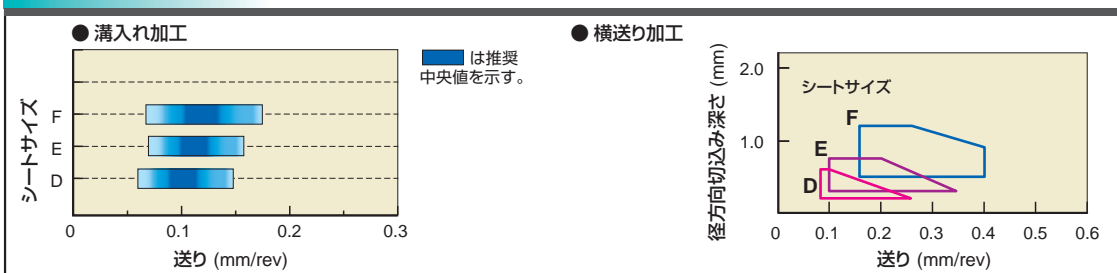

小型旋盤用一体型ホルダの場合

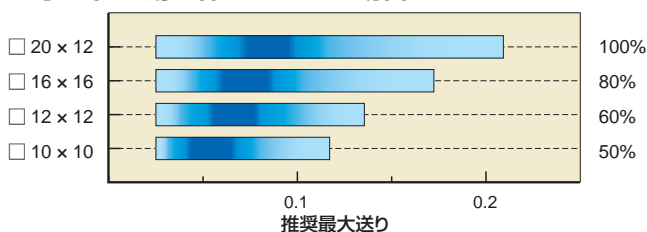

各ブレーカ・刃幅毎の推奨送りは、外径用推奨切削条件表をご参照ください。推奨最大送り量は、各シャンクサイズに併記されているパーセンテージを目安としてください。

最大溝入れ深さの制限について

●小型旋盤用一体型ホルダの場合

被削材の直径によって最大溝入れ深さ(下表)に制限があります。

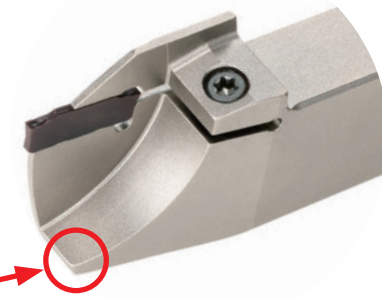
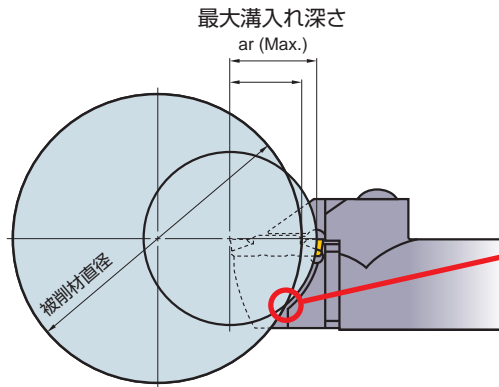

この部分が干渉するため被削材直径により最大溝入れ深さが制限されます。

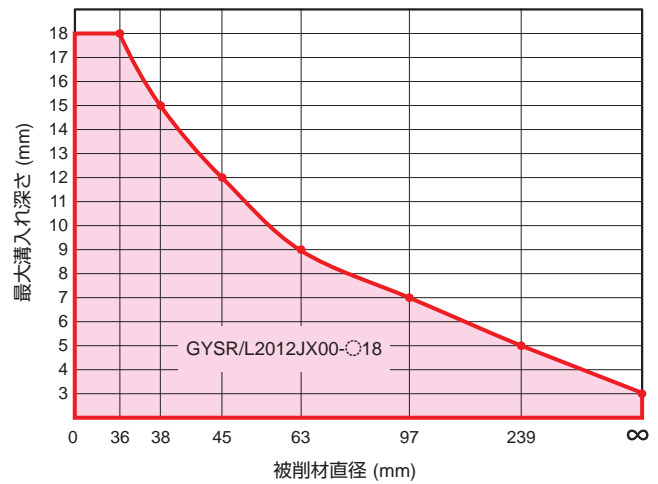
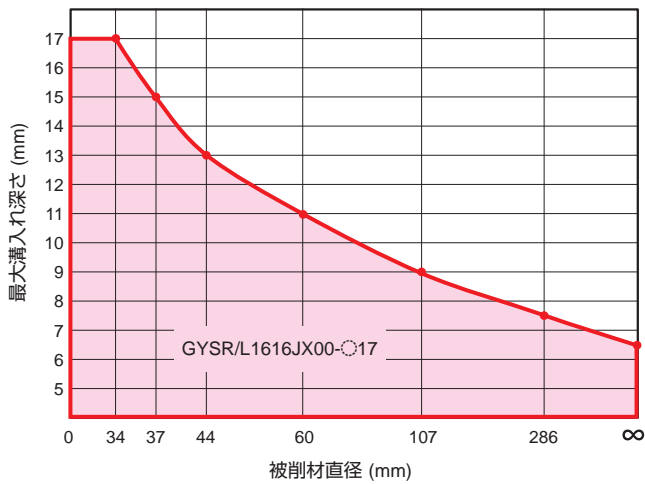
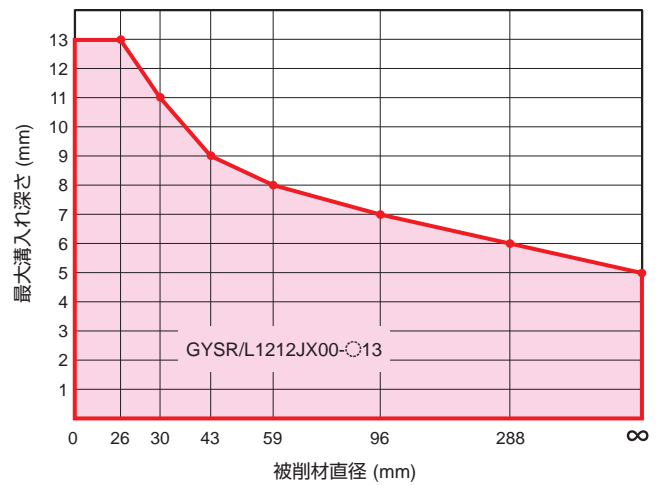
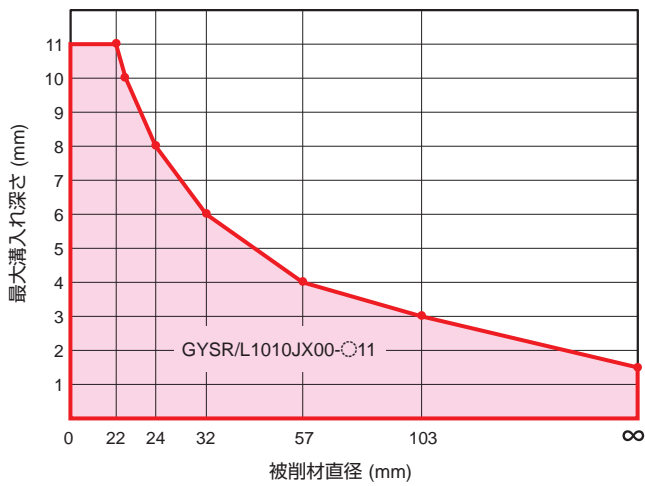

VQ-XL NEW
多刃スマートミラクルロングネックエンドミル(S)



炭素鋼・合金鋼・鋳鉄 (<30HRC)	工具鋼・ブリード鋼 高硬度鋼 (≤45HRC)	高硬度鋼 (≤55HRC)	高硬度鋼 (>55HRC)	オーステナイト系 ステンレス鋼	チタン合金 耐熱合金	銅合金	アルミニウム合金
◎	○			◎	◎	○	



図1

D1 ≤ 1	0			
	-0.010			
D4 = 4	0			
	-0.005			

- スマートミラクルコーティングの採用で切りくず排出性が向上します。
- φ1以下の小径サイズで多刃を実現し、微細部品の高能率加工を実現します。

単位：mm

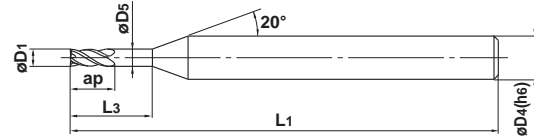
呼び記号	D1	ap	L3	D5	L1	D4	N	在庫	図
VQXLD0020N006	0.2	0.3	0.6	0.18	40	4	3	●	1
VQXLD0030N009	0.3	0.5	0.9	0.28	40	4	3	●	1
VQXLD0030N015	0.3	0.5	1.5	0.28	40	4	3	●	1
VQXLD0040N010	0.4	0.6	1	0.37	40	4	4	●	1
VQXLD0040N018	0.4	0.6	1.8	0.37	40	4	4	●	1
VQXLD0050N015	0.5	0.7	1.5	0.47	40	4	4	●	1
VQXLD0050N025	0.5	0.7	2.5	0.47	40	4	4	●	1
VQXLD0050N030	0.5	0.7	3	0.47	40	4	4	●	1
VQXLD0060N030	0.6	0.9	3	0.57	40	4	4	●	1
VQXLD0070N035	0.7	1	3.5	0.67	40	4	4	●	1
VQXLD0080N024	0.8	1.2	2.4	0.77	40	4	4	●	1
VQXLD0080N030	0.8	1.2	3	0.77	40	4	4	●	1
VQXLD0080N040	0.8	1.2	4	0.77	40	4	4	●	1
VQXLD0100N050	1	1.5	5	0.96	40	4	4	●	1

注 スマートミラクルコーティングはその性質上、通電しませんので、外部接点方式(通電式)のツールセットはご使用頂けません。
工具長測定の際は内部接点方式(非通電式)のツールセット、もしくはレーザ式のツールセットをご使用ください。

D1 = 外径 L3 = 首下長 L1 = 全長 N = 刃数
ap = 刃長 D5 = 首径 D4 = シャンク径

トルクスチャート

呼び記号	ISO 10664
	トルクスタイプ
VQXLD0020N006	T4
VQXLD0030N009	
VQXLD0030N015	T6
VQXLD0040N010	
VQXLD0040N018	T8
VQXLD0050N015	
VQXLD0050N025	T15
VQXLD0050N030	
VQXLD0080N024	
VQXLD0080N040	TS25
VQXLD0100N050	T40

加工事例

被削材：Ti-6Al-4V ELV
切削方式：油性
使用機械：CNC自動旋盤

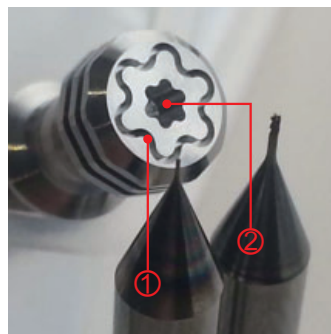

①
工具径：φ0.2 3枚刃
回転速度：17000min⁻¹
送り速度：50-80mm/min
切込み量：ap=0.025mm
溝加工

②
工具径：φ0.4 4枚刃
回転速度：17000min⁻¹
送り速度：100mm/min
切込み量：ap=0.05mm
トルクス加工 下穴加工あり

VQ-XL

多刃スマートミラクルロングネックエンドミル(S)

推奨切削条件

側面切削

被削材		炭素鋼、合金鋼、 オーステナイト系ステンレス鋼、チタン合金、 コバルトクロム合金、銅・銅合金					耐熱合金、プリハードン鋼、高硬度鋼				
		S45C、SCM440、SNM439、SUS304、SUS316、SUS304LN、 SUS316LN、Ti-6Al-4V等					Inconel718、NAK、PX5、SKD61、SKT4、SUS431、SUS420J2等				
D1 (mm)	L3 (mm)	vc (m/min)	n (min ⁻¹)	vf (mm/min)	ap (mm)	ae (mm)	vc (m/min)	n (min ⁻¹)	vf (mm/min)	ap (mm)	ae (mm)
0.2	0.6	25	40000	360	0.03	0.01	20	32000	290	0.03	0.01
0.3	0.9	40	40000	480	0.045	0.015	20	21000	250	0.045	0.015
0.3	1.5	40	40000	360	0.045	0.015	20	21000	190	0.045	0.015
0.4	1.2	50	40000	800	0.06	0.02	20	16000	320	0.06	0.02
0.4	2	50	40000	560	0.06	0.02	20	16000	220	0.06	0.025
0.5	1.5	60	38000	910	0.075	0.025	20	13000	310	0.075	0.025
0.5	2.5	60	38000	610	0.075	0.025	20	13000	210	0.075	0.025
0.5	3	60	38000	550	0.075	0.025	20	13000	180	0.075	0.025
0.6	3	60	32000	640	0.09	0.03	20	10500	210	0.09	0.03
0.7	3.5	60	27000	650	0.11	0.035	20	9100	200	0.11	0.035
0.8	2.4	60	24000	960	0.12	0.04	20	8000	260	0.12	0.04
0.8	3	60	24000	860	0.12	0.04	20	8000	230	0.12	0.04
0.8	4	60	24000	670	0.12	0.04	20	8000	190	0.12	0.04
1	5	60	20000	800	0.15	0.05	20	6500	210	0.15	0.05

切込み量基準

底面切削

被削材		炭素鋼、合金鋼、 オーステナイト系ステンレス鋼、チタン合金、 コバルトクロム合金、銅・銅合金					耐熱合金、プリハードン鋼、高硬度鋼				
		S45C、SCM440、SNM439、SUS304、SUS316、SUS304LN、 SUS316LN、Ti-6Al-4V等					Inconel718、NAK、PX5、SKD61、SKT4、SUS431、SUS420J2等				
D1 (mm)	L3 (mm)	vc (m/min)	n (min ⁻¹)	vf (mm/min)	ap (mm)	ae (mm)	vc (m/min)	n (min ⁻¹)	vf (mm/min)	ap (mm)	ae (mm)
0.2	0.6	25	40000	360	0.015	≦0.2	20	32000	290	0.015	≦0.1
0.3	0.9	40	40000	480	0.025	≦0.3	20	21000	250	0.025	≦0.15
0.3	1.5	40	40000	360	0.02	≦0.3	20	21000	190	0.02	≦0.15
0.4	1.2	50	40000	800	0.03	≦0.4	20	16000	320	0.03	≦0.2
0.4	2	50	40000	560	0.02	≦0.4	20	16000	220	0.02	≦0.2
0.5	1.5	60	38000	910	0.04	≦0.5	20	13000	310	0.04	≦0.25
0.5	2.5	60	38000	610	0.03	≦0.5	20	13000	210	0.03	≦0.25
0.5	3	60	38000	550	0.03	≦0.5	20	13000	180	0.03	≦0.25
0.6	3	60	32000	640	0.035	≦0.6	20	10500	210	0.035	≦0.3
0.7	3.5	60	27000	640	0.035	≦0.7	20	9100	190	0.035	≦0.35
0.8	2.4	60	24000	960	0.06	≦0.8	20	8000	260	0.06	≦0.4
0.8	3	60	24000	840	0.05	≦0.8	20	8000	230	0.05	≦0.4
0.8	4	60	24000	670	0.04	≦0.8	20	8000	190	0.04	≦0.4
1	5	60	20000	800	0.05	≦1	20	6500	210	0.05	≦0.5

切込み量基準

- 1) スマートミラクルコーティングはその性質上、通電しませんので、外部接点方式(通電式)のツールセットはご使用頂けません。
工具長測定の際は内部接点方式(非通電式)のツールセット、もしくはレーザ式のツールセットをご使用ください。
- 2) ステンレス鋼、チタン合金、耐熱合金等の切削には、水溶性切削油剤の使用が効果的です。
- 3) 切込み量が小さい場合、回転速度と送り速度をさらに上げることができます。

溝切削

被削材		炭素鋼、合金鋼、 オーステナイト系ステンレス鋼、チタン合金、 コバルトクロム合金、銅・銅合金 S45C、SCM440、SNM439、SUS304、SUS316、SUS304LN、 SUS316LN、Ti-6Al-4V等				耐熱合金、プリハードン鋼、高硬度鋼 Inconel718、NAK、PX5、SKD61、SKT4、SUS431、SUS420J2等			
D1 (mm)	L3 (mm)	vc (m/min)	n (min ⁻¹)	vf (mm/min)	ap (mm)	vc (m/min)	n (min ⁻¹)	vf (mm/min)	ap (mm)
0.2	0.6	20	30000	270	0.03	15	24000	220	0.03
0.3	0.9	30	30000	360	0.045	14	15000	180	0.045
0.3	1.5	30	30000	270	0.045	14	15000	140	0.045
0.4	1.2	40	30000	600	0.06	15	12000	240	0.06
0.4	2	40	30000	420	0.06	15	12000	170	0.06
0.5	1.5	45	28000	670	0.075	15	9500	230	0.075
0.5	2.5	45	28000	450	0.075	15	9500	150	0.075
0.5	3	45	28000	390	0.075	15	9500	130	0.075
0.6	3	45	24000	480	0.09	15	7800	160	0.09
0.7	3.5	45	20000	480	0.11	15	6800	140	0.11
0.8	2.4	45	18000	720	0.12	15	6000	190	0.12
0.8	3	45	18000	650	0.12	15	6000	170	0.12
0.8	4	45	18000	500	0.12	15	6000	140	0.12
1	5	45	15000	600	0.15	15	4800	150	0.15

切込み量基準

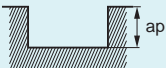

- 1) スマートミラクルコーティングはその性質上、通電しませんので、外部接点方式(通電式)のツールセッタをご使用頂けません。
工具長測定の際は内部接点方式(非通電式)のツールセッタ、もしくはレーザ式のツールセッタをご使用ください。
- 2) ステンレス鋼、チタン合金、耐熱合金等の切削には、水溶性切削油剤の使用が効果的です。
- 3) 切込み量が小さい場合、送り速度を上げることができます。

D1 = 外径
 L3 = 首下長
 vc = 切削速度
 n = 主軸回転速度
 vf = 1分間当たりの送り量
 ap = 切込み深さ(軸方向切込み量)
 ae = 切削幅(径方向切込み量)

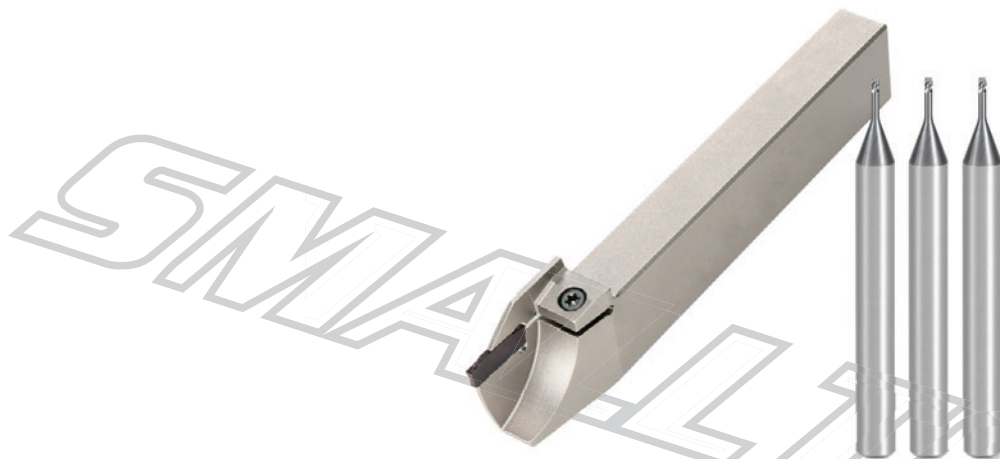

小型自動旋盤用工具

SMALL TOOLS

安全について

●切れ刃や切りくずには直接素手で触らないでください。●推奨条件の範囲内で使用し、工具交換は早めに行ってください。●高温の切りくずが飛散したり、長く伸びた切りくずが排出されることがあります。安全カバーや保護メガネなどの保護具を使用してください。●不水溶性切削油剤を使用する場合は、防火対策を必ず行ってください。●インサートや部品の取付けは、付属のレンチやドライバーを用いて確実に取り付けてください。●工具を回転して使用する場合、必ず試運転を実施し振れ、振動、異常音がないことを確認してください。

三菱マテリアル株式会社 加工事業カンパニー

超硬製品事業部

営業企画部 03-5819-8770

グローバルキーアカウント部 03-5819-7057

流通営業部 03-5819-5251 仙台営業所 022-221-3230 新潟営業所 025-247-0155 南関東営業所 045-332-6925
直需営業部 03-5819-5241 北関東営業所 0285-25-8380 上田営業所 0268-23-7788 富士営業所 0545-65-8817
苫小牧営業所 0144-57-7007

名古屋支店

流通営業課 052-684-5536 直需営業課 052-684-5535 三河営業所 0566-77-3411 浜松営業所 053-450-2030

大阪支店

流通営業課 06-6355-1051 京滋営業所 077-554-8570 広島営業所 082-221-4457 九州営業所 092-436-4664
直需営業課 06-6355-1050 明石営業所 078-934-6815

<http://www.mitsubishicarbide.com>

●電話技術相談室(携帯電話からも通話可能です)

三菱ヨイ工具



0120-34-4159



(仕様はお断りせずに変更する場合がありますのでご了承ください)

EXP-13-E012
2014.5.E(-)